

OPEL Movano



**DİZEL MOTORLU ARAÇLARDA
SADECE EN590 EURO
STANDARTLARINDA EURO DIESEL
YAKIT KULLANINIZ!**

“DİZEL MOTORLARI YALNIZCA, AVRUPA EN590-EURO DIESEL ÖZELLİKLERİNE UYGUN YÜKSEK KALİTELİ YAKITLA ÇALIŞTIRINIZ. KULLANIM KILAVUZUNDAKİ YAKIT TÜKETİMİ, YAKIT, YAKIT DOLUMU BÖLÜMÜNE BAKINIZ.”

BU ÖZELLİKTE OLMAYAN YAKITLARIN KULLANIMI MOTORUNUZA ZARAR VERECEKTİR!

Kullanım, Güvenlik, Bakım

Aracınıza ait özel bilgiler

Kolay ulařabilmek amacıyla aracınıza ait bilgileri lütfen ařağıdaki ilgili yerlere yazın.
Bu bilgiler "Teknik Bilgiler" bölümünde olduđu gibi araç tip etiketinde de bulunmaktadır.

Yakıt

Tanım

Motor yağı

Sınıf

Viskozite

Lastik hava basınçları

Yaz lastikleri

Kış lastikleri

Lastik ebadı

Azami yükte hava basıncı

ön arka

ön arka

Ağırlıklar

İzin verilen toplam araç ağırlığı

- AB'ye göre boş ağırlık

= Yük

Movano'nuz

ileri teknolojinin, mükemmel bir emniyet, çevresel uyum ve kullanımda ekonomik olmanın ideal sentezini temsil etmektedir.

Aracınızı güvenle kullanmak ve mükemmel performansını görmek artık sizin elinizde. Sürücü el kitabı bunun için gerekli tüm bilgileri sunmaktadır.

Araçta bulunanları, yanlış kullanım neticesinde meydana gelebilecek muhtemel kaza ve yaralanmalar konusunda bilgilendirin.

Aracınızı kullanmakta olduğunuz ülkenin ilgili kanunlarına mutlaka uyun. İlgili kanunlar bu sürücü el kitabındaki bilgilerden farklılık gösterebilir.

Servis gerektiren durumlarda Opel Yetkili Servisine başvurmanızı tavsiye ederiz.

Bunun haricinde bütün Opel Bayileri ve Yetkili Servisleri uygun fiyatlarla birinci sınıf bir servis sunmaktadır.

Size hızlı, güvenilir ve bireysel hizmet sunulmaktadır.

Opel tarafından eğitilmiş tecrübeli teknisyenler özel Opel standartlarına göre çalışmaktadır.

Sürücü el kitabı araca aittir ve daima torpido gözünde bulunmalıdır.

Sürücü el kitabından yararlanın:

- “Özet bilgiler” bölümü size genel bir bakış sunar,
- Kitabın ve her bölüm başındaki “içindekiler” kısmı aradığınız bilgiyi bulmaya yardımcı olacaktır.
- İstediklerinizi bulmada size yardım edecek bir fihristi vardır.
- Mükemmel teknoloji ile tanışmanızı sağlar.
- Aracınızdan alacağınız zevki artırır.
- Aracınızı ustaca kullanmanızda size yardım eder.

Sürücü el kitabı tasarımı, kolay okunabilme ve iyi bir genel bakışı temin etmektedir.

Sembollerin anlamları:

► Lütfen sonraki sayfayı okumaya devam edin.

* Bu yıldız, ilgili özelliğin bütün araçlarda olmadığını belirtir (model farklılıkları, motor opsiyonları, ülkelere özgü modeller, seçime bağlı donanım, orjinal Opel parça ve aksesuarları).

⚠Uyarı

Üstünde ⚠Uyarı başlığı olan metinler, muhtemel kaza ve yaralanma tehlikelerini belirtir. Talimatların dikkate alınmaması yaralanmalara ve hayati tehlikeye neden olabilir. Bu konu ile ilgili olarak araç içindeki kişileri bilgilendirin.

Resimlerdeki sarı oklar talimatları veya yapılması gereken hareketleri göstermektedir.

Resimlerdeki siyah oklar reaksiyonu veya yapılması gereken ikincil hareketi göstermektedir.

Kitap içerisindeki resimlemelerde kullanılan sağ ve sol, ön ve arka gibi yönlendirme bilgileri her zaman sürüş yönü baz alınarak verilmiştir.

Movano'nuzu daima zevkle kullanmanızı dileriz

Opel Ekibiniz

İçindekiler

Özet bilgiler	2
Kilitler, Kapılar, Camlar	16
Koltuklar, İç bölüm.....	30
Göstergeler, Kumanda elemanları	52
Aydınlatma.....	63
Infotainment Sistemi.....	68
Klima sistemi	70
Sürüş ve Kullanım.....	78
Kendi kendinize yapabileceğiniz işler, Araç bakımı.....	106
Servis, Bakım	130
Teknik Bilgiler	142
Dizin	158

Özet bilgiler

Anahtar numaraları, Kod numaraları

Anahtar üzerindeki anahtar numarasını çıkarın.

Anahtar numarası araç belgelerinde ve araç kartında (car pass) * belirtilmiştir.

Elektronik şifreli devre kesici *, radyo *.
Kod numaraları araç kartında (car pass)
ve radyo kartında (radio pass) belirtilmiştir.

Araç kartını ve radyo kartını aracın içinde muhafaza etmeyin.

► Daha fazla bilgi için - bkz. Sayfa 16, 17.



Araç kapı kilidinin açılması: Uzaktan kumandayı * araca doğru yönlendirin, düğmesine basın, kapı kolunu çekin

Kilidin mekanik olarak açılması için:
Anahtarı sürücü kapı kilidine sokun,
çevirin ve kapı kolunu çekin.

Kapıları içerden kilitlemek için baş üstü
kumanda panelindeki merkezi kilitleme
sistemi * düğmesine basın.

► Kapı kilitleme - bkz. Sayfa 16,
Elektronik şifreli devre kesici - bkz. Sayfa 17,
Uzaktan kumanda - bkz. Sayfa 18,
Merkezi kilitleme sistemi - bkz. Sayfa 20,
Hırsızlık alarm sistemi - bkz. Sayfa 25.

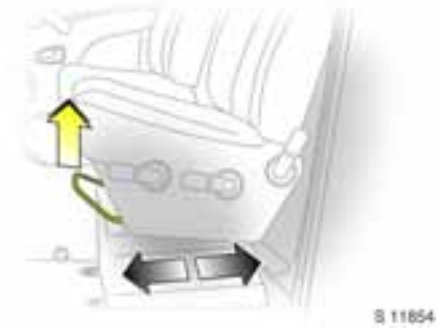

Koltuk ayarı *: Kolu çekin, koltuğu kaydırın, Kolu serbest bırakın, Koltuğun hissedilebilir şekilde kilitlemesini sağlayın



Ön koltuk sırtlığının ayarlanması: Kolu çekin

Koltuk sırtlığını istenilen konuma getirin. Kol bırakıldığında sırtlık o anki konumda sabitletir.

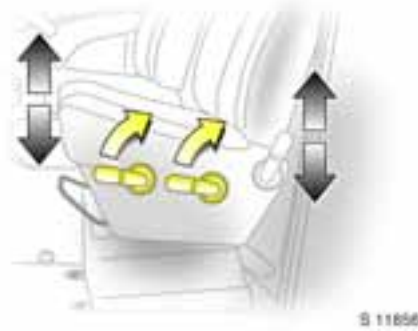

Ön koltuk yüksekliğinin ayarlanması * Kolu yukarı çekin, koltuğu ayarlayın, Kolu serbest bırakın, Koltuğu istenilen konumda sabitleyin

Ön kol: = Koltuk minderinin ön kısmını ayarlar

Arka kol: = Koltuk minderinin arka kısmını ayarlar

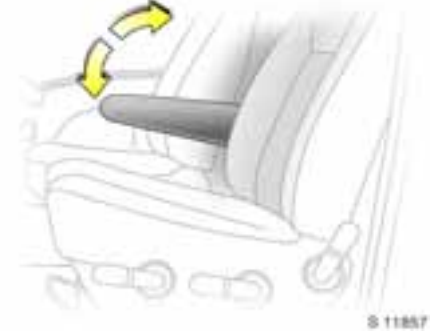

Sürücü koltuğu kol dayanağı

Konfora katkı sağlaması için, dik duran kol dayanağı indirilebilir. Gerekli olmadığı zaman, kol dayanağını yeniden dik konuma getiriniz.

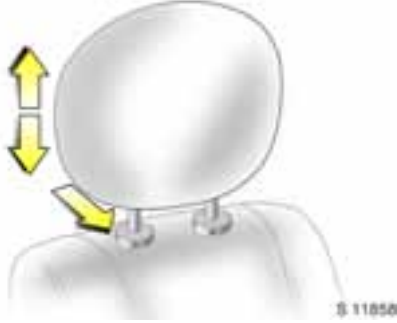

Koltuk başlık yüksekliklerin ayarlanması: Başlığı sıkıca tutun ve yüksekliği ayarlayın, indirmek için düğmeye basın

► Daha ayrıntılı bilgi için - bkz. Sayfa 31.



Emniyet kemeri: Düzgün olarak atalet makarasından çekin, omuzun üzerinden aşırarak kemer tokasının içine sokun

Kemerler takılırken hiçbir tarafı bükülmemelidir. Kucak kemeri gövde üzerinde sıkıca oturmalıdır. Koltuk sırtlıkları geriye doğru çok fazla yatırılmamalıdır.

Kemeri çıkartmak için kemer tokası üzerindeki kırmızı düğmeye basın.

► Emniyet kemerleri - bkz. Sayfa 34 - 37, Hava yastığı sistemleri * - bkz. Sayfa 38, Koltuk pozisyonu - bkz. Sayfa 31.

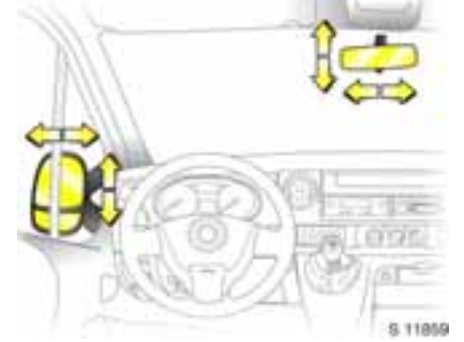

Dikiz aynasının ve yan aynanın ayarlanması: Uygun konuma ayarlayın

Ayna gövdesinin alt tarafındaki kol ile ayna yatırılarak gece gözlerin kamaşması azaltılabilir.

► Daha ayrıntılı bilgi için - bkz. Sayfa 26.



Elektrik kumandalı yan aynalar ✱: Sürücü kapısındaki düğme

İşlev ancak kontak açıkken sağlanır.

Düğmeyi sola çevirin: Sol taraftaki ayna ayarlanabilir.

Düğmeyi sağa çevirin: Sağ taraftaki ayna ayarlanabilir.

Düğme orta konumda: Ayna ayar işlemi kapalı.

Alt kısımdaki dış bükey aynalar elle ayarlanabilir.



Kontak anahtarı:

- St = Ateşleme kapalı
- A = Direksiyon kilidi açık, ateşleme kapalı
- M = Ateşleme açık: Ön ısıtma
bkz. Sayfa 14)
- D = Motorun çalıştırılması (vites boшта)

► Elektronik şifreli devre kesici - bkz. Sayfa 17.



Direksiyon kilidinin açılması:

**Kilidi açmak için
Direksiyonu biraz hareket ettirin
ve anahtarı "A" konumuna getirin**

► Anahtarı çıkartın ve direksiyonu kilitleyin
– bkz. Sayfa 14.

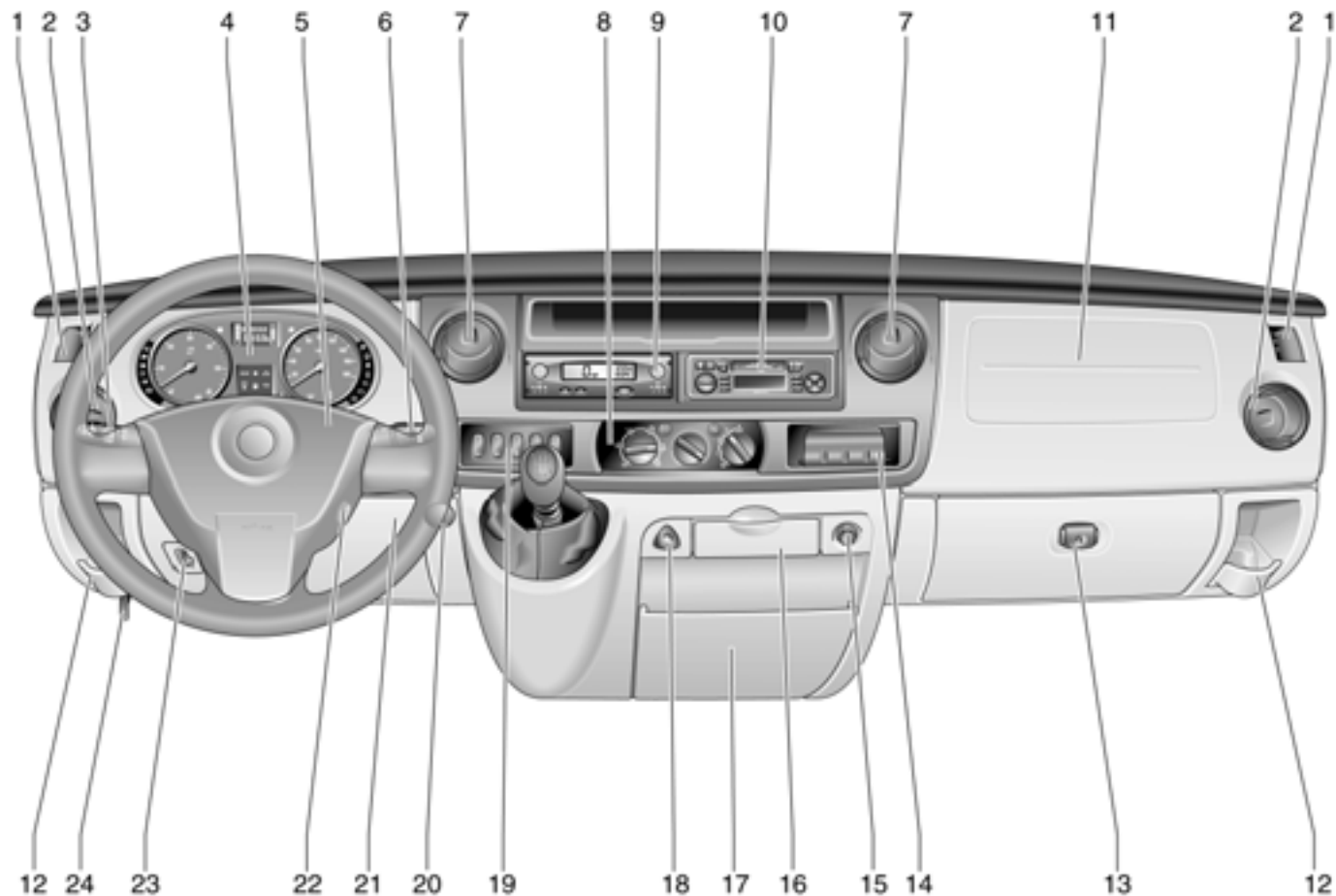

	Sayfa		Yan
1	Kapı camı buğu giderme havalandırma çıkışları 70	13	Torpedo gözü
2	Yan havalandırma çıkışları 70	14	Not kağıdı klipsi * 48 Arka kapı kilit izole düğmesi * 23 Arka oturma bölümü lambaları * 66
3	Farlar, selektör, Sis farı, Arka sis lambası, Kısa ve uzun huzmeli far, 10 Sinyal lambası 11 ve korna 11	15	Çakmak 50
4	Göstergeler 52, 55, 56	16	Kül tablası 51
5	Sürücü hava yastığı * 38	17	Evrak tutucusu 48
6	Cam silecekleri, Yağmur sensörlü silme otomatiği *, Ön cam yıkama tertibatı, Far yıkama tertibatı * 12	18	Dörtlü ikaz flaşörü 11
7	Orta havalandırma çıkışları 70	19	Isıtmalı arka camlar, 71 Havalı süspansiyon * 93 Hız sabitleme sistemi * 94 Hız sınırlandırma sistemi * 95 Easytronic ile kış ve yük programı * ... 80 Arka oturma bölümü lambaları * 66 ESP * (Elektronik Stabilite Programı) 92
8	Kalorifer ve havalandırma ayar ünitesi 71	20	Akü ayırma şalteri * 118
9	Takograf * 62	21	Sigorta kutusu 119
10	Infotainment Sistemi * 68	22	Kontak ve marş anahtarı 5
11	Ön yolcu hava yastığı * veya saklama bölümü 41	23	Far seviye ayarı * 65
12	İçecek tutucusu veya saklama bölümü	24	Motor kaputu açma kolu 107

Kontrol lambaları

 **Hava yastığı sistemleri ***
bkz. Sayfa 38.

 **Arka sis lambası:**
bkz. Sayfa 10, 64.

 **Sis farı ***
bkz. sayfa 64.

 **Isıtmalı koltuklar ***
bkz. Sayfa 52, 71.

 **ABS - Anti blokaj fren sistemi ***
bkz. Sayfa 99.

 **Dizel partikül filtresi ***
bkz. Sayfa 52, 90.

 **Egzoz gazı emisyonu ***
bkz. Sayfa 54, 89.

 **Hız sabitleme sistemi, Hız sınırlandırma sistemi ***
bkz. Sayfa 95.

 **Arka kapı kilit izolatörü ***
bkz. Sayfa 23.

 Kullanılmıyor

STOP **Motoru durdur:**
bkz. Sayfa 53.

 **Elektronik şifreli devre kesici (Immobilizer):**
bkz. Sayfa 17, 53.

 **Servis/Motor elektroniği:**
bkz. Sayfa 53, 89.

 **Dönüş sinyalleri:**
bkz. Sayfa 11, 64.

 **Yakıt seviyesi:**
bkz. Sayfa 53, 106, 145.

 **Yağ basıncı:**
bkz. Sayfa 54.

 **Motor elektroniği/Ön ısıtma sistemi:**
bkz. Sayfa 14.

 **Motoru durdur:**
bkz. Sayfa 53.

 **Alternatör:**
bkz. Sayfa 54.

 Kullanılmıyor

 **Fren sistemi:**
bkz. Sayfa 54, 98, 137.

 **Elektronik stabilite programı (ESP) ***
bkz. Sayfa 92.

 **Sürücü emniyet kemeri ***
bkz. Sayfa 34, 54.

 Kullanılmıyor

 **Uzun huzmeli far:**
bkz. Sayfa 10, 63.

 **Kısa huzmeli far:**
bkz. Sayfa 10, 63.

 **Havali süspansiyon - Arıza ***
bkz. Sayfa 54.

 **Elektrikli yan basamak ***
bkz. Sayfa 22.

 **Motor yağı kullanım ömrü göstergesi ***
bkz. Sayfa 90.

Cam silecekleri

Silecek kolu konumları:
bkz. Sayfa 12,











 Fasilalı silme veya yağmur sensörlü otomatik yıkama *

1 Yavaş çalıştırma









2 Hızlı çalıştırma

 Ön cam ve far yıkama tertibatı *









Aydınlatma - bkz. Sayfa 10, 63.

-  **Aydınlatma anahtarı**
-  **Park lambası konumu**
-  **Kısa huzmeli far**
-  **Uzun huzmeli far**
-  **Arka sis lambası**
-  **Farlar/Sis farı ***
-  **Dönüş sinyalleri:**
bkz. Sayfa 11, 53.
-  **Dörtlü ikaz flaşörü:**
bkz. Sayfa 11, 53.
-  **Far seviye ayarlaması: ***
bkz. Sayfa 65.
-  **İç aydınlatma:**
bkz. Sayfa 65.
-  **Okuma lambası ***
bkz. Sayfa 66.

Kalorifer ve havalandırma

-  **Fan şalteri:**
bkz. Sayfa 72.
- Hava dağıtımı:**
bkz. Sayfa 71,
-  **Baş bölgesine.**
-  **baş ve ayak bölgesine**
-  **ayak bölgesine**
-  **Buğu gidericiye**
-  **buz çözücüye**
-  **Isıtmalı arka camlar ve aynalar ***
bkz. Sayfa 71.
- AC** **Klima sistemi ***
bkz. Sayfa 74.
-  **Hava sirkülasyon düğmesi:**
bkz. Sayfa 75.
-  **Isıtmalı koltuklar ***
bkz. Sayfa 71.

Easytronic *

-  **Kış programı:**
bkz. Sayfa 80.
- kg** **Yük programı:**
bkz. Sayfa 81.
-  **Şanzıman elektroniği:**
bkz. Sayfa 83.
-  **Fren pedalına basılması:**
bkz. Sayfa 78.
- A** **Otomatik sürüş modu:**
bkz. Sayfa 79.
- Diğer kontrol göstergeleri**
-  **Korna:**
bkz. Sayfa 11.
-  **Motor kaputu:**
bkz. Sayfa 107.
-  **Merkezi kilitleme sistemi ***
bkz. sayfa 20.
-  **Çakmak ***
bkz. Sayfa 50.
-  **İlk yardım çantası ***
bkz. Sayfa 111.
-  **Üçgen ikaz reflektörü ***
bkz. Sayfa 111.



Aydınlatma anahtarı:

0 = kapalı

☼ = Park lambası konumu

☼D = Kısa veya uzun huzmeli far

► Far açık ikazı - bkz. Sayfa 14,
Daha ayrıntılı bilgi için - bkz. Sayfa 63,
Kısa huzmeli farın otomatik olarak açılması *
- bkz. Sayfa 64.
Far seviye ayarlaması - bkz. Sayfa 65, Yurt dışı
seyahatinde far ayarı - bkz. Sayfa 67.



Sis farı:

0 = kapalı

☼D = Açık
(sadece arka sis lambası *)

☼D☼ = Açık
(Sis farı *ve arka sis
lambası)

Arka sis lambaları ancak kontak ve farlar
açıldığında yanar.

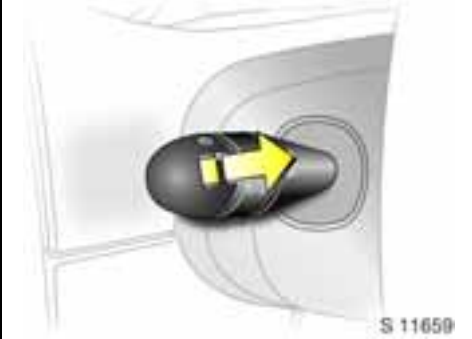

Kısa ve uzun huzmeli far:

Selektör:

Kolu direksiyona doğru çekin

Uzun huzmeli fara geçiş yapmak için kolu
direksiyona doğru çekin ve bir "klik" sesi
duyduğunuzda bırakın.

Kolun direksiyona doğru ilk kademeye kadar
çekilmesi selektörü çalıştırır.



Dönüş sinyalleri:

Kol orta konumda iken

Yukarı doğru = Sağa dönüş

Aşağı doğru = Sola dönüş

Direksiyonu düzeltirken kol otomatik olarak ilk konumuna geri döner. Bu durum şerit değiştirme için hafif direksiyon manevralarında gerçekleşmez.

Şerit değiştirirken kolu ilk kademesine itin. Kolu bıraktığınız zaman orta konuma geri dönecektir.



Korna:

☞ düğmesine basın

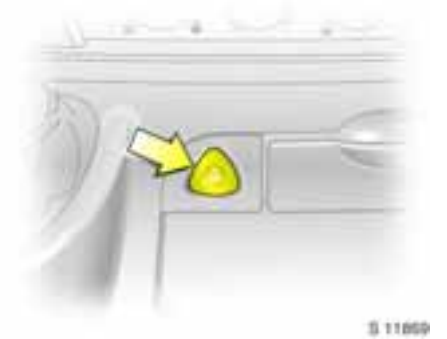

Dörtlü ikaz flaşörü:

Açık = ▲ düğmesine basın

kapalı = ▲ düğmesine tekrar basın

Dörtlü ikaz flaşörü açıldığında düğmenin kontrol lambası, dönüş sinyal lambaları ile birlikte gösterge panelinde fasıllı olarak yanıp söner.



Cam silecekleri: Kolu aşağıya doğru itin

- ☒ = Fasilalı çalışma konumu
1 = Yavaş çalıştırma
2 = Hızlı çalıştırma

Kapamak için kolu ilk konumuna geri getirin.

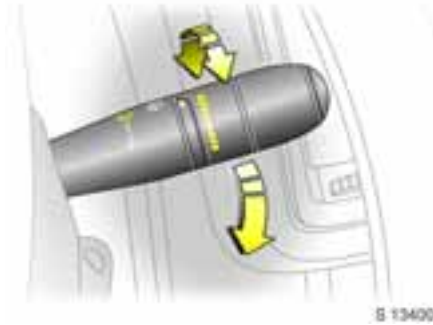

**Yağmur sensörlü silme otomatığı ☒
Kolu aşağıya doğru itin**

- ☒ = Yağmur sensörlü silecek otomatığı
1 = Yavaş çalıştırma
2 = Hızlı çalıştırma

Yağmur sensörü cam üzerindeki su miktarını algılar ve sileceklerin hızını ve aralıklarını otomatik olarak kumanda eder. Sistemin hassaslık oranı kolun çevrilmesi ile ayarlanabilir:

- Düşük hassasiyet = aşağı doğru çevirin
Yüksek hassasiyet = yukarı doğru çevirin

Motor çalıştırılırken silme otomatığı yeniden etkinleştirilmelidir.

► Daha ayrıntılı bilgi için - bkz. Sayfa 126, 138.

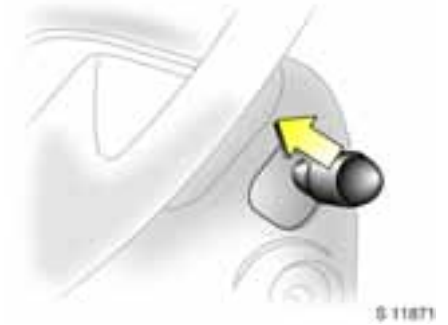

**Ön cam ve far yıkama tertibatı ☒
Kolu direksiyona doğru çekin**

Yıkama suyu ön cama (ve farlar açıkken farlara ☒) püskürtülür; aynı zamanda cam silecekleri de birkaç tur çalışırlar.

Far yıkama sisteminin doğru çalışıp çalışmadığını düzenli olarak kontrol ediniz.

Yağmur sensörlü ☒ araçlarda sensör alanını temiz tutun.

► Daha ayrıntılı bilgi için - bkz. Sayfa 126, 139.



S 11872

Manuel şanzıman:

- = Motorun rölantide çalışması

1'den 5/6'ya kadar = 1. ila 5./6. *vitese kadar

R = Geri vites

4. vitesten 5. vitese geçerken vites kolu hemen sağa doğru bastırılmalıdır.

5. vitesten 4. vitese geçerken: sola doğru herhangi bir kuvvet uygulamayın.

Geri vites: Geri vitese takmak için; araç dururken debriyaja basınız, vites kolundaki bileziği * yukarı çekiniz ve vites kolunu direnç gösterdiği tarafa doğru çekiniz.

Vites geçmezse: vitesi boşa alın, debriyaj pedalını bırakıp tekrar basın ve işlemi tekrar edin.

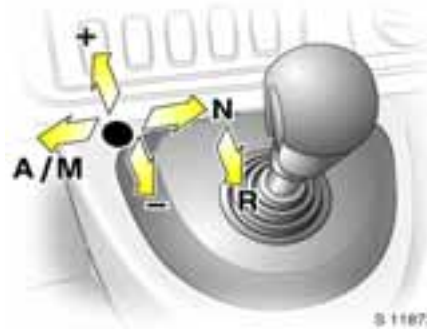

S 11873

Easytropic *:

N = Boş vites konumu

● = Orta konum

- = Vites küçültme

+ = Vites büyütme

A/M = Otomatik ve manuel sürüş modu arasında geçiş yapma

R = Geri vites

Vites seçme kolu istenen konuma tam olarak çekilmelidir. Bırakıldığında otomatik olarak tekrar orta konuma gelir. Şanzıman ekranındaki vites / mod göstergesine dikkat edin.

► Daha ayrıntılı bilgi için - bkz. Sayfa 78.

Hareket etmeden önce aşağıdaki hususları kontrol edin:

- Lastik hava basınçları ve lastiklerin durumu.
- Motor yağı seviyesi ve motor bölümündeki sıvı seviyeleri (bkz. Sayfa 133 - 140).
- Tüm camlar, aynalar, dış aydınlatma ve araç plakaları temiz olmalı, üzerinde kar ve buz olmamalı ve fonksiyonunu yerine getirecek durumda olmalı,
- Eşyaların sıkıca sabitlenip sabitlenmedikleri ve ani bir fren durumunda yerlerinden fırlayıp fırlamayacaklarını.
- Gösterge panelinin ön tarafına veya hava yastıklarının şişme bölgesine eşya konulup konulmadığını.
- Koltukların, emniyet kemerinin ve aynaların doğru konuma getirilip getirilmediği.
- Frenleri kontrol edin.



S 11670

**Motorun çalıştırılması, dizel motor:
Vitesi boşa alın,
Debriyaja basın,
gaz vermeyin,
Kontak anahtarını M konumuna
getirin, ön ısıtma kontrol lambası¹⁾,
söndüğünde,
Kontak anahtarını D konumuna
çevirin**

► Elektronik şifreli devre kesici - bkz. Sayfa 17,
Daha fazla bilgi için - bkz. Sayfa 83, 85.





S 11678

**El frenini indirmek için:
Kolu hafifçe kaldırın,
Açma düğmesine basın,
Kolu tamamen indirin.**

► El freni - bkz. Sayfa 54, 99.

Aracın park edilmesi

- El frenini daima açma düğmesine basmadan sıkıca çekin. Yokuş aşağı veya yokuş yukarı durumlarda mümkün olduğunca sıkı çekin.
- Motoru, kontak anahtarını 0 konumuna getirerek kapatın. Kontak anahtarını çekim direksiyonu kilitleme hissedilinceye kadar çevirin (hırsızlığa karşı koruma).
- Aracın düz yolda veya yokuşta park edilmesi durumunda, mekanik şanzımanlı araçlarda birinci vitesi takın, Easytronic * şanzımanında vites kolunu kontağı kapatmadan önce orta konuma getirin. Yokuş yukarı durumda ayrıca ön tekerleklerin kaldırma doğru bakmasını sağlayın.
- Aracın yokuş aşağı giden bir yolda durdurulması halinde, mekanik şanzıman veya Easytronic şanzımanında * kontağı kapatmadan önce geri vitese takın. Ayrıca ön tekerleklerin kaldırma doğru bakmasını sağlayın.
- Kapıları ve bagaj kapağını, anahtar kilide sokarak veya uzaktan kumandanın  veya  tuşu ile kilitleyin

¹⁾ Ön ısıtma sistemi sadece dış hava sıcaklığı düşükse çalışır.

Aracın park edilmesine yönelik bilgiler:

- Aracı kolay alevlenebilecek zemin üzerine park etmeyin, çünkü zemin egzoz sisteminin yüksek ısısından dolayı alevlenebilir.
- Camları kapatın
- Motor soğutma vantilatörü motor stop edildikten sonra da çalışmaya devam edebilir - bkz. Sayfa 84.
- Daha fazla bilgi için - bkz. Sayfa 17, 84, Uzaktan kumanda - bkz. Sayfa 18, Merkezi kilitleme sistemi - bkz. Sayfa 20, Hırsızlık alarm sistemi - bkz. Sayfa 25.

Buraya kadar verilen bilgilerde aracınızı ilk kullanmanızda gerekli en önemli hususlar özet olarak belirtilmiştir.

Kullanım kılavuzunun diğer bölümlerinde kullanım, emniyet ve bakım hakkında daha fazla önemli bilgiler ve bir de fihrist bulacaksınız.

Kilitler, Kapılar, Camlar

Yedek anahtar.....	16
Kapıların kilitlemesi ve açılması	16
Çocuk emniyet kilitleri *.....	16
Elektronik şifreli devre kesici (İmmobilizer)	17
Radyo frekanslı uzaktan kumanda *... ..	18
Merkezi kilitleme sistemi *.....	20
Sürgülü yan kapı *.....	21
Elektrikli yan basamak *.....	22
Arka kapılar	23
Otomatik kilitleme *.....	24
Hırsızlık alarm sistemi *.....	25
Yan aynalar	26
Kapı camları	26
Elektrik kumandalı camlar *.....	27
Üst camların açılması *.....	28
Sun roof (Tavan penceresi) *.....	28
Acil tavan çıkışı *.....	29
Güneşlikler.....	29

Yedek anahtar

Anahtar, elektronik şifreli devre kesme sisteminin bir ögesidir. Opel Yetkili Servisinden edinilen yedek anahtarlar, elektronik şifreli devre kesme sisteminin kusursuz işlemlerini sağlar.

İkinci anahtar güvenli bir yerde muhafaza edin.

Kilitler, bkz. Sayfa 128.

Kapıların kilitlemesi ve açılması

Dışardan:

Ön kapıyı açmak için kapının dış kolunu çekin.

Uzaktan kumanda * - bkz. Sayfa 18,
Merkezi kilitleme sistemi * - bkz. Sayfa 20.

İçerden:

Ön kapıyı açmak için kapının iç kolunu çekin.

Kapı, kilit düğmesine basılarak veya merkezi kilit sistemi ile açılabilir veya kilitlenebilir *
- bkz. Sayfa 24.

Sürücünün yanlışlıkla dışarıda kalmasını önlemek için, ön kapıları açık iken kilitlemek mümkün değildir.

► Daha ayrıntılı bilgi için - bkz. Sayfa 2.



Çocuk emniyet kilitleri *

Sürgülü kapının ön yüzündeki döner düğmeyi dikey konumdan çevirin. Bu durumda kapı içerden açılmaz.

⚠ Uyarı

Çocuk emniyet kilidini arka koltuklarda çocuk bulunduğu zamanlarda kullanınız. Bu talimatlara uyulmaması yaralanmalara yol açabilir veya hayatınızı tehlikeye düşürebilir. Bu konu ile ilgili olarak araç içindeki kişileri bilgilendirin.



Elektronik şifreli devre kesici (Immobilizer)

Sistem, kullanılmakta olan anahtar ile motorun çalıştırılmasının mümkün olup olmadığını kontrol eder. Eğer anahtar "müsaade edilen" bir anahtarsa motor çalıştırılır. Kontrol, anahtarın içinde bulunan bir verici tarafından yapılır.

Anahtar kontakta çıkarıldığında ve ayrıca motor durdurulduktan sonra anahtar kontakta bırakıldığında da elektronik şifreli devre kesici otomatik olarak devreye girer.



Elektronik şifreli devre kesici kontrol lambası

Kontrol lambası, kontak açıldığında yanar ve daha sonra söner.

Kontak açıldıktan sonra kontrol lambası hızlı bir şekilde yanıp sönerse, elektronik şifreli devre kesicide bir arıza vardır.

- Kontakı kapatın ve anahtarı çıkartın,
- yaklaşık. 2 saniye bekleyin,
- Motoru tekrar çalıştırmayı deneyin.

Kontrol lambası sönmez ise motoru yedek anahtarla çalıştırmayı deneyin. Bir servise başvurun.

Açıklama

Elektronik şifreli devre kesme sistemi kapıları kilitlemez. Aracı terk ettikten sonra, daima kilitleyin ve hırsızlık alarm sistemini devreye alın ❁.

Araç Belgesi (Car Pass) araçla ilgili tüm bilgileri içerir ve bu sebeple araç içinde muhafaza edilmemelidir.

Bir Opel Yetkili Servisine gittiğinizde Araç Belgenizi de yanınızda bulundurunuz.



Radio frekanslı uzaktan kumanda *

Radio frekanslı uzaktan kumanda ile merkezi kilitleme sistemi * açılır ve kapatılır.

Modele bağlı olarak araçta, iki veya üç düğmeli bir uzaktan kumanda kullanılır (seçmeli kapı kilidi).

Uzaktan kumandanın etki mesafesi yaklaşık 3 metredir. Etki mesafesi dış etkenlerden dolayı azalabilir. Uzaktan kumandayı araca doğru yönlendirerek kullanın.



Konforlu kullanım açısından merkezi kilitleme sisteminin her zaman uzaktan kumanda ile çalıştırılmasını tavsiye ederiz.

Uzaktan kumanda itinalı kullanılmalı, nemden korunmalıdır. Kumanda gereksiz kullanılmamalıdır.

Merkezi kilitleme sistemi *

Bkz. Sayfa 20.

Hırsızlık alarm sistemi *

Bkz. Sayfa 25.

Otomatik kilitleme *

Bkz. Sayfa 24.

Açıklama

Merkezi kilitleme sistemi *uzaktan kumanda ile çalıştırılmıyorsa, bu durum aşağıdaki sebeplerden kaynaklanabilir:

- Uzaktan kumandanın etki mesafesinin aşılması.
- Uzaktan kumandanın pili zayıflamıştır. Uzaktan kumandanın pilini değiştirin.
- Uzaktan kumanda, etki alanının dışında üst üste çalıştırılmıştır (örneğin araçtan çok uzakta).

Uzaktan kumanda yeniden programlanmalıdır. Bir servise başvurun.

- Diğer kaynaklardan gelen daha güçlü radyo dalgalarından etkilenme.

Kapıları anahtar kullanarak manuel olarak veya merkezi kilitleme düğmesiyle kilitleyip açın. Manuel kilitleme, merkezi kilitleme sistemini etkinleştirmez. Arızanın giderilmesini sağlayın.

**Uzaktan kumanda pilinin değiştirilmesi**

Pili Servis Kitapçığında öngörülen sürelerde veya uzaktan kumandanın etki menzili kısalmaya başladığında değiştirin.

İki fonksiyonlu uzaktan kumanda:

Pil bölmesini tırnağa bir bozuk para sokup çevirmek suretiyle açın.

Pilin montaj şekline dikkat edin.

Pilin kapağını takın ve yerine oturana kadar bastırın.

**Seçmeli kapı kilidi için uzaktan kumanda**

Pil yuvasını arka kısımdaki civatayı çıkararak ve girintiye bozuk para vs. sokup çevirmek suretiyle açın.

Pilin montaj şekline dikkat edin.

Akü yuvası kapağını tekrar oturtun ve yerine tam yerleşene kadar bastırın, sonra civatayı yerleştirin ve sıkın.

Kullanılmış piller çevre koruma talimatlarına uygun olarak tasfiye edilmelidir.



Merkezi kilitleme sistemi *

Ön, yan ve arka kapılar * için. Seçmeli kapı kilidi * ile yolcu bölmesi ve yükleme alanı ayrı kilitlenip açılır.

İki fonksiyonlu uzaktan kumanda:

Uzaktan kumandanın  tuşuna basın:

- Dörtlü flaşörler bir defa yanıp söner.
- Kapı kilitleri açılır.

Kilit açma - seçmeli kapı kilitleme:

Uzaktan kumandanın  tuşuna basın:

- Dörtlü flaşörler bir defa yanıp söner.
- Sadece yolcu bölümünün kapılarının kilidi çözülür.

Kilitleme - İki fonksiyonlu uzaktan kumanda:

Uzaktan kumandanın  tuşuna basın:

- Dörtlü flaşörler iki defa yanıp söner.
- Kapılar kilitlenir.

Kilitleme - seçmeli kapı kilitleme:

Uzaktan kumandanın  tuşuna basın:

- Dörtlü flaşörler iki defa yanıp söner.
- Sadece yolcu bölümünün kapıları kilitlenir.

Aracı uzaktan kumanda ile kilitlemeden önce yan kapı * veya arka kapıların tam olarak kapatıldığından emin olun.

Kontak anahtarı kontak içinde olduğu sürece araç güvenlik nedeniyle kilitlenemez.

Bir kapının anahtar kullanılarak manuel şekilde kilitlenmesi veya kilidinin açılması merkezi kilit sistemini çalıştırmaz.



Arka yükleme kapıları - seçmeli kapı kilitleme Kilidinin açılması

Uzaktan kumandanın  tuşuna basın.

Kilitler uzaktan kumanda kullanılarak açıldıktan sonra, araç kapılarından herhangi birisi 30 saniye içinde açılmazsa; araç otomatik olarak tekrar kilitlenir.

Kilitlenmesi

Uzaktan kumandanın  tuşuna basın. Bagaj bölümü arka kapıları artık kilitlenmiş konumdadır.



Sürgülü yan kapı *

Dış kapı kolunu çekmek suretiyle veya kapı içindeki kolu arkaya doğru çekerek kapıyı açın ve kapıyı geriye doğru kaydırın.

Kapıyı kapatmak için üstteki tutamağı kullanarak tamamen ileriye doğru kaydırın.

Kapıyı aracın dış tarafından kapatırken, aralıktan değil kapı kolunu kullanın.

Kapı anahtar *, uzaktan kumanda *, merkezi kilit düğmesi * veya iç kilitleme düğmesi ile kilitlenebilir veya kilidi açılabilir.

Aracı sürmeye başlamadan önce yan kapının kapandığından emin olun!

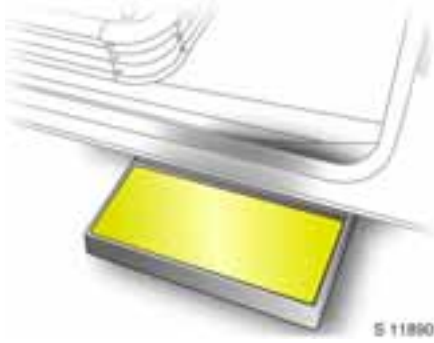

Elektrikli yan basamak *

Sürgülü kapı açarken, elektrikli yan basamak araca binmeyi ve araçtan inmeyi kolaylaştırmak için, otomatik olarak açılır. Yan basamak açıkken, kontrol lambası yanık kalır.

Bazı modellerde yan basamağın dışarı çıkması için el frenin çekilmesi gerekir.

Sürgülü kapı kapatıldığında, elektrikli yan basamak da otomatik olarak kapatılır.

Elektrikli yan basamağın, herhangi bir engele takılmadan tam olarak açılmasına ve kapanmasına yeterli mesafe bulunmasına çok dikkat edin.

Sürgülü kapıyı kapatırken elektrikli yan basamak kapanmazsa, bir arıza olduğunu belirtmek için kontrol lambası açık kalır.

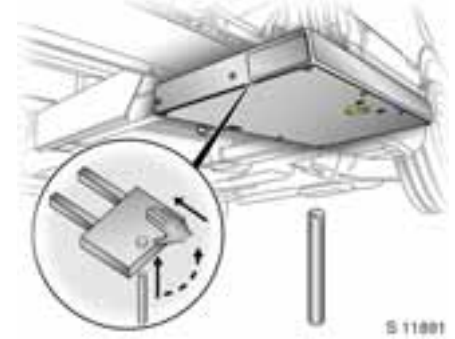

Böyle durumlarda yan basamak elle kapatılabilir (sürgülü kapının tam kapanmış olmasına dikkat edin). Araç takımı içindeki tutucuyu elektrikli yan basamağın altındaki deliğe yerleştiriniz. Elektrikli yan basamağı kapatmak için, kendinize doğru çekin ve sonra itin.

Arızanın giderilmesini sağlayın. Bir servise başvurun.

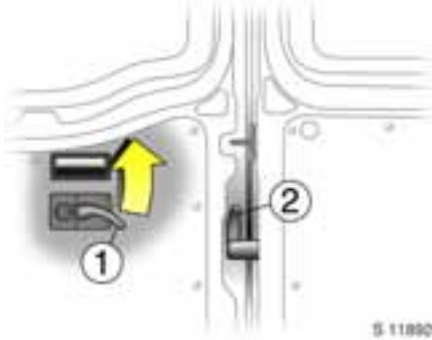

S 11890

Arka kapılar

Kapılar, anahtar ❄, uzaktan kumanda ❄, merkezi kilit düğmesi ❄ veya iç kilitleme düğmesi döndürülerek kilitlenebilir veya kilidi açılabilir.

Sağ arka kapıyı dışardan açmak için: Dış taraftaki kolu çekin, aracın içindeki kolu (1) kaldırın.

Sol arka kapıyı, kol (2)¹⁾ ile açın.

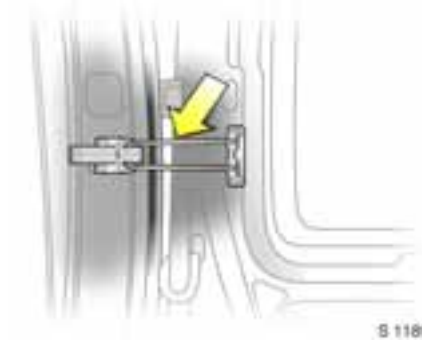

S 11893

Kapılar kilitli destekler sayesinde (okla gösterilen) 90° derece açık kalırlar.

⚠Uyarı

Açık kapılar rüzgar nedeniyle sert bir şekilde kapanabilir!

Kapıları 180° derece açmak için, destekleri kapı kasalarındaki yuvalarından çıkartın.

Kapılar 270° derece ❄ açıldığında, kaporta tarafındaki mknatıslar tarafından tam açık konumda tutulurlar.

Sol kanadı, daima sağ kanattan önce kapatın.

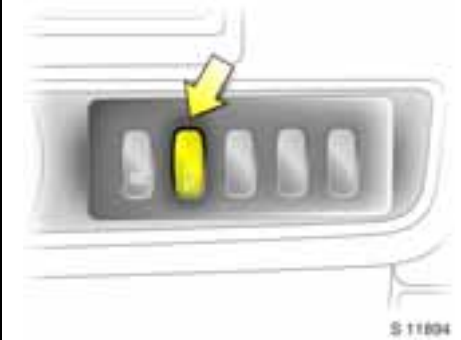

S 11894

Arka kapı kilit izole anahtarı ❄❄

Minibüs

Arka kapı kilit izole anahtarı devreye girdiği zaman, içerden açılmasını önlemek için arka kapıları kilitler.

Kilidi açmak için düğmeye tekrar basın.

¹⁾ Bazı tiplerde sol arka kapı sabit olabilir ve açılmaz.



Merkezi kilitleme düğmesi

Kapıları araç içinden kilitlemek veya kilitlerini açmak için merkezi kilitleme düğmesini (bakınız ok) kullanın.

Kilitlemek veya kilitli kilidi açmak için düğmeye basın.

Otomatik kilitleme *

Merkezi kilitleme sistemi, 6 km/saat'lik bir hıza erişilmesinden sonra kapıların otomatik olarak kilitlenmesi için devreye alınabilir.

Aktif hale getirmek

Kontak açık durumdayken, merkezi kilitleme sisteminin düğmesini kilitleme yönünde (🔒 sembolünün karşısında) bastırın ve sesli onay gelinceye kadar yaklaşık olarak 5 saniye basılı tutun.

Devre dışı bırakılması

Kontak açık konumdayken merkezi kilitleme sisteminin üzerinde 🔒 sembolü olan kısma basın ve bir onay sesi duyulana kadar 5 saniye basılı tutun.

Kapı kilidinin açılması

Kapı kilitleri herhangi bir kapının içerden açılması durumunda veya merkezi kilitleme sistemi düğmesine basılarak açılmaktadır.

Arıza

Bir arıza meydana gelmesi durumunda, örneğin otomatik kilitleme çalışmıyorsa, bütün kapıların doğru kapanmış olmasını kontrol edin. Otomatik kilitleme fonksiyonunun yanlışlıkla devre dışı bırakılmadığını kontrol edin. Eğer devre dışı bırakıldıysa, kontağı kapatın ve tekrar açın, daha sonra sistemi daha önce anlatıldığı gibi tekrar aktif hale getirin.

Otomatik kilitleme fonksiyonunun hala çalışmaması halinde, bir servise başvurun.

⚠️ Uyarı

Otomatik kilitleme sisteminin sürüş esnasında da aktif olmasını istiyorsanız (kapılar kilitli), acil bir durumda yardıma gelenler araca girmek için zorluk yaşayabilir.



Hırsızlık alarm sistemi *

Bu sistem,

- Ön ve yan kapıları,
- Bagaj kapısı ve motor kaputu,
- Aracın yolcu bölmesini,
- Kontak ve marş anahtarını,
- Alarm * akım beslemesini kontrol eder.

Uzaktan kumanda hırsızlık alarm sistemini kumanda etmek için kullanılır.

Aktif hale getirmek

Tüm kapılar tamamen kapalı olmalıdır; uzaktan kumanda üzerindeki  düğmesine basın, dönüş sinyal lambaları iki kez yanıp söner. Devreye alma işlemi esnasında dönüş sinyal lambaları yanıp sönmezse bir kapı veya kaput tamamen kapatılmamış demektir.

Devre dışı bırakılması

Uzaktan kumanda üzerindeki  düğmesine basın, dönüş sinyal lambaları bir defa yanıp söner.

Alarm çalıyorrsa, alarm devreden çıkartılırken sinyal lambaları yanıp sönmez.

Kilitler anahtar kullanılarak açıldığında alarm çalar; susturmak için anahtarı kontağa takıp kontağı çevirir.

Açıklama

Hırsızlık alarm sistemi başka bir yöntemle devre dışı bırakılmadığından, güvenli bir yerde yedek anahtar bulundurun.

Alarm

Devredeyken sensörler en fazla 10 kez tetikleme yapabilir¹⁾.

Alarm şu şekilde verilir:

- akustik sinyal (korna, 25 saniye) ve
- görsel sinyal¹⁾ (sinyal lambaları, 25 saniye).

Yolcu bölümünün izlenmesi

Hırsızlık alarm sistemi devredeyken sistem aracın içinde hareket olup olmadığını otomatik olarak izler.

Yolcu bölümü izleme fonksiyonunu devreden çıkarmak için (örneğin araç içersinde evcil hayvan bırakılacaksa):

- Uzaktan kumanda üzerindeki  düğmeyi basılı tutun.
- Yolcu bölümü izleme fonksiyonunun devreden çıkartıldığını teyid etmek için sesli bir ikaz duyulur.

İzleme fonksiyonunun devre dışında tutulması alarm devreden çıkartılana kadar veya kapı kilitleri açılana kadar sürdürülür.

Alarm ilave akım beslemesi *

Alarm sistemi, akım beslemesinin kesilmesi veya araç akü bağlantısının kesilmesi durumunda, kendi başına 5 dakika boyunca çalışmasını sağlayabilen ilave bir pil ile donatılmıştır.

Araç aküsünün sökülmesi gerekiyorsa, alarm sisteminin devreden çıkarılması gerekir.

Devreye giren alarmı susturmak için araç aküsünü geri takın ve uzaktan kumanda üzerindeki arka  düğmeye basın.

¹⁾ Yasal düzenlemeler nedeniyle ülkeden ülkeye değişir.



Elektrik kumandalı yan aynalar *: Sürücü kapısındaki düğme

İşlev ancak kontak açıkken sağlanır.

Düğmeyi sola çevirin: Sol taraftaki ayna ayarlanabilir.

Düğmeyi sağa çevirin: Sağ taraftaki ayna ayarlanabilir.

Düğme orta konumda: Ayna ayar işlemi kapalı.

Alt kısımdaki dış bükey aynalar elle ayarlanabilir.



Yan aynalar

Yan aynalar yayaların güvenliğini sağlamak amacıyla kazaya benzer bir darbeye maruz kaldıklarında içe doğru katlanırlar.

Dışbükey yan aynalar *

Dışbükey aynalar görüş alanını büyütürler. Arkadaki aracın mesafesini tahmin etmek, görüşün genişlemesi nedeni ile sadece kısmen mümkündür.

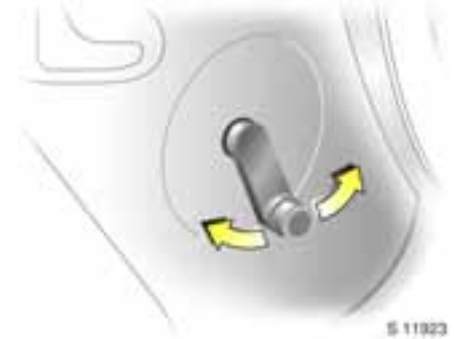

Kapı camları

Kapı camları çevirme kolu ile çalıştırılır.

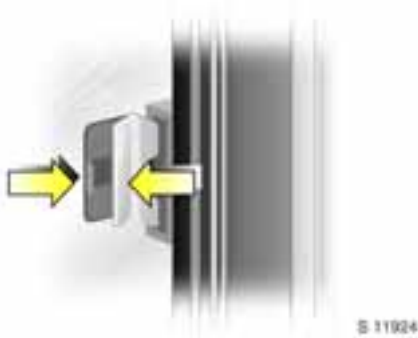

Sürgülü yan camlar *

Mandalı yukarı çekin ve camı hareket ettirin.

Açmak için mandalı yukarı çekin ve kaydırarak açın.

Açıklama: Açma ve kapama işlemi esnasında mandalı yukarıda tutun, böylece camı hareket ettirebilmek için yeterli boşluk oluşur.



Elektrik kumandalı camlar *

Sürücü kapısındaki cam, kontak açık konumdayken kapı içindeki kumanda düğme kullanılarak çalıştırılır.

Açmak için düğmenin üst kısmına basın, kapamak için ise düğmeyi yukarı çekin. Düğme bırakıldığında camın hareketi son bulur.

Otomatik fonksiyon *

Sürücü tarafındaki camı tamamen açmak veya kapamak için motor çalışır konumdayken düğmeyi kısaca çekin veya bastırın. Bu işlem sırasında pencereyi durdurmak için düğmeye kısaca basın.



Yolcu tarafındaki cam, kontak açık konumdayken her iki kapıda bulunan düğme ile aynı şekilde kumanda edilir.

⚠️ Uyarı

Aracı terketmeden önce, camların izinsiz kullanımına karşı korumak için kontak anahtarını çekip çıkarın. Yaralanma tehlikesi!

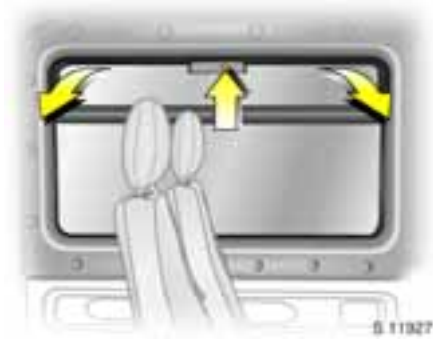

Üst camların açılması *

Üst camı açmak için, mandala basarak camı serbest bırakınız ve direnç hissedilinceye kadar camı içeriye doğru çekiniz.

Kapatmak için, camı tekrar yuvasına oturtup mandal geçinceye kadar bastırınız.



Araçta acil durum çıkışı elde etmek için, orta sabit cam paneli kırılabilir. Cama vurmak için, cam direğine yerleştirilmiş olan çekiç * 1, kullanılarak, cam kırılabilir 2.

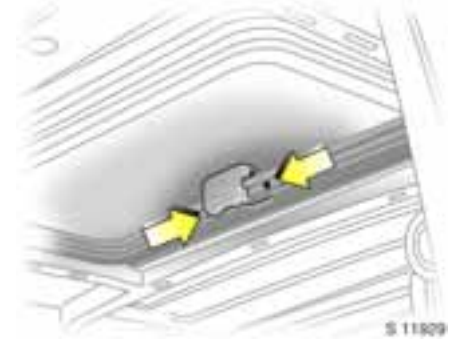

Sun roof (Tavan penceresi) *

Sunroofu açmak için, mandal kolunu aşağı çekerek, kilitli olduğu konumdan çıkartın. Kolun her iki tarafındaki iki kilit düğmesine basarak, kolu yukarıya doğru itin.

Kapatmak için, kilit düğmelerine basın, mandalı kendi etrafında aşağı doğru çevirip yuvasına oturtun.



Acil tavan çıkışı *

Minibüs

Araçtan acil durumda çıkabilmek için tavadaki cam, çekiç kullanılarak kırılabilir.

Güneşlikler

Güneşlikler dolguludur. Gözleri kamaşmaya karşı korumak amacıyla aşağı ve yana doğru döndürülebilirler.

Koltuklar, iç bölüm

Ön koltuklar	30
Koltuk başlıkları	31
Ofis koltuk sırası *	32
Arka koltuklar *	33
Arka koltuk sırası *	34
Üç kademeli emniyet sistemi	34
Emniyet kemerleri	35
Üç noktalı emniyet kemerleri	35
Kemer gerdirici *	37
Hava yastığı sistemi *	38
Çocuk emniyet sistemleri *	41
Yük emniyet kızıkları *	49
Aracın yüklenmesi ile ilgili açıklamalar..	49
Sigara çakmağı ㄥ *	50



Ön koltuklar

⚠Uyarı

Sürücü koltuğunu kesinlikle araç hareket halindeyken ayarlamayın. Koltuk kontrolsüz bir şekilde hareket edebilir.

Ön koltuğun ayarlanması:

Kolu çekin, koltuğu kaydırın, kolu bırakın.



Ön koltuk sırtlığının ayarlanması:

Ayar yapmak için kilit açma kolunu bastırın, sırtlığı istenilen pozisyona getirin, kolu bıraktığınızda, sırtlık bulunduğu konumda yerine oturur.

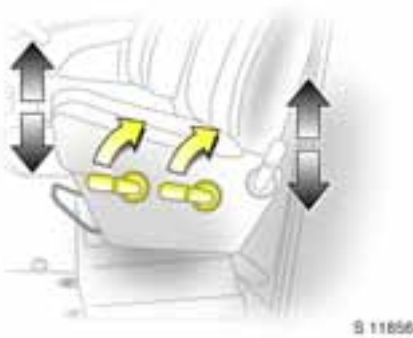

Koltuk yüksekliğinin * ayarlanması

Kolu yukarı doğru çekin, koltuğu ayarlayın, kolu bırakın ve koltuğu bulunduğu konumda sabitleyin

- Ön kol: Koltuk minderinin ön kısmını ayarlar
- Arka kol: Koltuk minderinin arka kısmını ayarlar

Oturma pozisyonu

Sürücü koltuğu, dik oturma pozisyonunda direksiyon üst ispitleri hizasında tutulduğunda, kollar hafif bir açı yapacak şekilde ayarlanmalıdır.

Koltuk sırtlıkları geriye doğru çok fazla yatırılmamalıdır (tavsiye edilen açı yaklaşık 25°).

⚠ Uyarı

Bu talimatlara uyulmaması yaralanmalara yol açabilir veya hayatınızı tehlikeye düşürebilir. Bu konu ile ilgili olarak araç içindeki kişileri bilgilendirin.

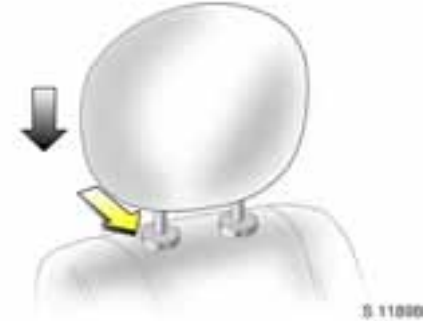

Koltuk başlıkları

Koltuk başlıklarını yükseltmek için başlığı yukarı doğru çekin. İndirmek için, geniş kilit tırnağına (okla gösterilen) basın ve başlığı aşağı itin. Koltuk başlığını aşağıya doğru itin.

Koltuk başlığını istenilen konumda sabitleyin.

Koltuk başlıklarını çıkartmak için, kilit tırnaklarının her ikisine birden basınız ve başlığı yukarı doğru çekerek çıkartın.

Ayarlar için – bkz. Sayfa 4.



Koltuk başlıklarının pozisyonu

Koltuk başlığının ortası göz hizasında olmalıdır. Bu durum, uzun boylu kişiler için mümkün değilse, mümkün olan en yüksek konum, çok kısa kişiler için en alt konum ayarlanmalıdır.

⚠️Uyarı

Bu talimatlara uyulmaması yaralanmalara yol açabilir veya hayatınızı tehlikeye düşürebilir. Bu konu ile ilgili olarak araç içindeki kişileri bilgilendirin.



Sürücü koltuğu kol dayanağı

Konfora katkı sağlaması için, dik duran kol dayanağı indirilebilir. Gerekli olmadığı zaman, kol dayanağını yeniden dik konuma getiriniz.



Ofis koltuk sırası *

Ofis koltuk sırasının altında, koltuk minderleri için saklama bölmesi vardır.

Dış koltuğun altındaki saklama filesine erişmek için, koltuk minderinin ön kısmını yukarı kaldırın ve öne çekin.

⚠️Uyarı

Koltuk minderlerinin tekrar normal oturma konumlarına getirilmiş olmasına daima dikkat edin. Koltuk minderi dik konumdayken, asla aracı sürmeyin.

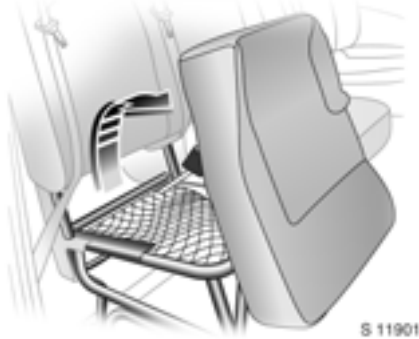

Saklama filesi

Saklama filesini açmak için, koltuk minderini dik konuma getirin. Koltuğa yolcu binmeden önce, koltuk minderini indirin ve aşağı iterek yerine oturtun.

Bu saklama bölmesine ağır eşyalar yerleştirilmemelidir.



Eşya gözü

Koltuğun altındaki cep ve eşya gözüne erişmek için, orta koltuğu aynı yöntemle yukarı kaldırın.

Eşya gözünde yerleştirilecek malzemenin toplam ağırlığı 3 kg'ı geçmemelidir.

Belgeler, içeriğini koruması için ağız kısmına fermuar geçirilmiş olan koltuk altındaki cebe yerleştirilebilir.

Koltuğa yolcu binmeden önce, koltuk minderini indirin ve aşağı iterek yerine oturtun.



Arka koltuklar *

Çıkarılabilir arka koltuklar *

Kombi tiplerinde, arka koltuklar çıkartılarak yük bölmesi genişletilebilir.

Arka koltukları sökebilmek için ön ve arka tarafta bulunan her iki kilit mandalını kaldırarak koltukları serbest bırakın. Koltuğu tabandaki bağlantı noktalarından kurtarmak için yana doğru itiniz ve yukarı kaldırıp dışarıya alın.

⚠ Uyarı

Çıkarılabilir koltuklar ağırdır! Yardım olmaksızın koltukları çıkarma teşebbüsünde bulunmayın.

Koltukları takarken koltukların mesnet noktalarına düzgün şekilde yerleştirildiğinden ve tespit mandallarının sıkıca oturduğundan emin olun.



Arka koltuk sırası *

Çift sıra kabin olan araçlarda, ek saklama bölümüne erişmek için arka koltuk sırasını kaldırın.

Bu saklama bölümüne ağır eşyalar yerleştirilmemelidir.

Üç kademeli emniyet sistemi

Şu kısımlardan oluşur:

- Üç noktalı emniyet kemeri
- Ön koltuklarda emniyet kemeri gerdiricileri *
- Sürücü ve ön yolcu için hava yastığı sistemi *

Kazanın ciddiyetine göre üç kademe birbiri ardına aktif hale gelir:

- Emniyet kemeri kilitleme otomatığı, kemerin çekilerek açılmasını önler ve yolcuların koltuklarında kalmalarını sağlar.
- Ön koltuklardaki kemer kilitleme otomatığı doğru çekilir. Sonuç olarak emniyet kemeri aniden gerilir ve yolcular aracın yavaşlamasını çok önce fark ederler. Bu durum gövdeye binen yükü azaltır.
- Hava yastığı sistemi aracın ön tarafına etki edecek ağır kazalarda ilave olarak açılır ve sürücü ve ön yolcu için emniyet yastıkları oluşturur.

⚠ Uyarı

Hava yastığı sistemi, üç noktalı emniyet kemerlerine ilave bir emniyet sağlar. Bu nedenle emniyet kemeri daima takılı olmalıdır. Bu talimatlara uyulmaması yaralanmalara yol açabilir veya hayatınızı tehlikeye düşürebilir. Bu konu ile ilgili olarak araç içindeki kişileri bilgilendirin.

Sonraki sayfalarda emniyet sistemleriyle ilgili olarak verilen tüm açıklamaları okumaya çok dikkat ediniz.

Emniyet kemerleri

⚠️ Uyarı

Emniyet kemerlerini her zaman takın - bu uyarı şehir içinde giderken de arka koltukta otururken de geçerlidir. Hayatınızı kurtarır!

Hamile bayanlar da mutlaka emniyet kemeri takmalıdır - bkz. Sayfa 36.

Emniyet kemeri takmayan yolcular kaza esnasında diğer tüm yolcuları ve kendilerini tehlikeye atmış olurlar.

Emniyet kemerlerinin her biri yalnız bir kişi tarafından kullanılacak şekilde dizayn edilmiştir. Emniyet kemerleri ancak bir çocuk koltuğuyla birlikte kullanılırsa 12 yaşından küçük veya 150 cm'den kısa çocuklar için uygundur.

Üç noktalı emniyet kemerleri

Aracınızdaki üç noktalı emniyet kemerleri, otomatik geri sarma ve kilitleme tertibatı ile donatılmıştır. Üç noktalı emniyet kemeri yay gerilimi dolayısıyla her zaman vücudunuza sıkıca otursa da hareket serbestliğinizi hiç bir şekilde etkilemez.

Kemerde, herhangi bir yöne doğru ani hızlanma veya yavaşlamalarda kilitlenecek şekilde tasarlanmış "araca duyarlı sargı otomatiği" bulunmaktadır.



Emniyet kemerlerinin kullanımı

Takılması

Emniyet kemerini eşit şekilde sarma tertibatından dışarı doğru çekin, bükülmemesine dikkat ederek vücudunuzun üzerinden geçirin.

Kemerin ucundaki kilit dilini kilidin içine yerleştirin. Koltuk sırtlığı arka tarafa doğru çok fazla yatırılmamalıdır, tavsiye edilen eğim açısı yaklaşık 25°. Kemerin bel üzerinden geçen kısmı bükülmemeli ve vücuda tam olarak oturmalıdır. Sürüş esnasında kemeri zaman zaman omuzun üzerinden geçen kısmını çekerek gerdirin.



⚠Uyarı

Özellikle hamile bayanlarda, karın üzerine basınç gelmesini engellemek için kemerin bel üzerinden gelen kısmı karnın olabildiğince altından geçmelidir.

Kalın giysiler kemerin vücuda sıkı oturmasını olumsuz etkiler. Emniyet kemeri, elbise ceplerinizin içindeki kırılabilir (örneğin dolma kalem, anahtar ve gözlük vb.) nesnelere dayanmamalıdır. Aksi durumlarda yaralanmalar meydana gelebilir. Emniyet kemeri ile vücudunuz arasında hiçbir nesne, örn. el çantası, bulunmamalıdır.



Kemer omuz yüksekliğinin ayarlanması ❄

- Yükseklik ayarını sürüş esnasında yapmayın.
- Yükseklik ayarını direnç yönüne doğru çekin
- Yüksekliği ayarlayın
- Ayar kılavuzunu bırakın ve o konumda kilitlemesini sağlayın

Yükseklik ayarı, emniyet kemeri omuz üzerinden geçerek omuza yerleşecek şekilde yapılmalıdır. Emniyet kemeri boyun veya kol üzerinden geçirilmemelidir.



Kemerin çıkarılması

Kemer kilidi üzerindeki kırmızı düğmeye bastığınızda kemer otomatik olarak kilitten çıkar ve toplanmaya başlar.

Orta emniyet kemerleri *

Bazı modellerde orta emniyet kemeri sarılabılır kalça kemeri veya üç noktalı kemer vardır. Her iki durumda da emniyet kemerini eşit şekilde sarma tertibatından dışarı doğru çekin, bükülmemesine dikkat ederek vücudunuzun üzerinden geçirin.

Kemerin ucundaki kilit dilini kilidin içine yerleştirin.

Emniyet kemerinin kontrolü

Kemer sisteminin tüm parçalarının fonksiyonunu ve parçalarda hasar olup olmadığını periyodik olarak kontrol edin. Hasar görmüş parçaların değiştirilmesini sağlayın. Bir kaza dolayısıyla işlevselliğini yitirmiş olan emniyet kemerlerinin ve kemer gerdiricilerin bir servis tarafından yenileriyle değiştirilmesini sağlayın.

Kesinlikle emniyet kemerlerinde, sabitlemelerinde, otomatik sarma tertibatında ve kemer kilitlerinde herhangi bir değişiklik yapmayın.

Kemerleri, keskin kenarlı cisimlere takarak hasar görmesini veya sıkışmasını engelleyin.



S 11729

Kemer gerdirici *

Ön koltuklardaki emniyet kemeri sistemi kemer gerdiricileri ile donatılmıştır. Önden veya arkadan gerçekleşen bir çarpışmada emniyet kemeri tokaları aşağıya doğru çekilir; çapraz ve kucak kemerleri anlık olarak sıkılır.

İşlevselliği sona ermiş kemer gerdiriciler İşlevselliği sona eren kemer gerdiriciler yenileri ile değiştirilmelidir. Bir servise başvurun.

⚠Uyarı

Kemer gerdiricileri ancak kontrol lambası yanmıyorken çalışır vaziyettedir.

Emniyet kemerleri, kemer gerdiricileri çalıştırılmış olsa bile tamamen çalışır vaziyette kalır.



S 11912

Kemer gerdiricileri kontrol lambası

Emniyet kemeri gerdiricileri hava yastığı ile birlikte elektronik olarak takip edilir ve çalışır vaziyette olup olmadıkları gösterge panelindeki kontrol lambası vasıtasıyla gösterilir. Kontak açıldığında kontrol lambası yanar ve sonra söner. Kontrol lambası yanmazsa veya seyir esnasında yanarsa hava yastığı sisteminde veya emniyet kemeri gerdiricisinde bir arıza vardır (bkz. Sayfa 40).

⚠ Uyarı

Anzanın giderilmesini sağlayın. Bir servise başvurun.

Sistemde, arızaların hızlı bir şekilde giderilebilmesi için bir otomatik teşhis cihazı vardır. Bir Opel Yetkili Servisine gittiğinizde Araç Belgenizi de (Car Pass) yanınızda bulundurun.

Önemli talimatlar

- Aracınızın tipine göre yapılmamış aksesuarlar ve diğer eşyalar emniyet kemerlerinin çalışma bölgelerine takılmamalıdır veya yerleştirilmemelidir, aksi halde kemer gerdiricilerini tetikleyerek yaralanmalara yol açabilirler.
- Kemer gerdiricilerde bir değişiklik yapmayın, aksi takdirde fabrikanın genel müsaadelerinin ortadan kalkmasına yol açabilirsiniz.

⚠ Uyarı

Usulüne uygun olmayan kullanım (örn. sökme veya takma) kemer gerdiricinin işlevselliğinin sona ermesine ve dolayısıyla yaralanma tehlikesine neden olabilir.

- Kemer germe ve hava yastığı sistemlerinin kumanda elektroniği, orta konsola yerleştirilmiştir. İşlev arızalarından kaçınmak için bu bölüme manyetik özeliğe sahip nesnelere konulmamalıdır.
- Ön koltukların sökülme işleminin bir servis tarafından yapılmasını tavsiye ederiz.
- Kemer gerdiriciler, fonksiyonları sadece bir defa gerçekleşecek şekilde dizayn edilmiştir. Bu bir defalık kullanımla birlikte işlevselliği sona erer. İşlevselliği sona ermiş kemer gerdiricilerinin yenileri ile değiştirilmesini sağlayın. Bir servise başvurun.
- Aracınızı hurdaya çıkarırken konuyla ilgili geçerli olan yasal emniyet talimatlarını mutlaka dikkate alın. Lütfen aracınızı bu işlemlenilen bir şirket vasıtasıyla hurdaya çıkartın.



Hava yastığı sistemi *

Araçta hava yastığının bulunduğu direksiyon üzerinde ve torpido gözünün *üst tarafındaki "Airbag" yazısından anlaşılır.

Hava yastığı sistemi şu parçalardan oluşur:

- Direksiyona ve gösterge paneline *takılmış olan ve şişirme düzeneğine sahip birer hava yastığı
- Çarpma sensörüne sahip kumanda elektroniği
- gösterge panelindeki hava yastığı sistemi kontrol lambası *

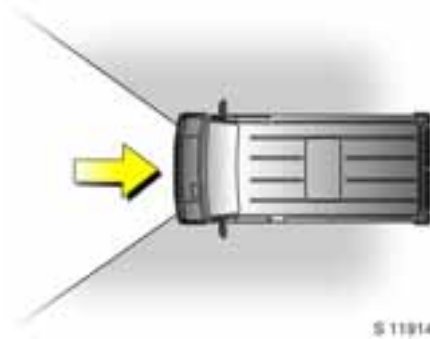

Hava yastığı sistemi şu durumlarda tetiklenir:

- Belirli şiddetin üzerindeki kazalarda,
- Çarpışma türüne göre,
- Resimde gösterilmiş olan etki alanında.

Örnekler:

- Hareket halinde olmayan engellere çarpma: Hava yastığı düşük araç hızında açılır.
- Hareket halindeki bir engele çarpma (örneğin başka bir araca): Hava yastığı ancak yüksek araç hızında açılır.

Sürücü hava yastığı ve ön yolcu hava yastığı ❄ çalıştırıldığında milisaniye mertebesinde şişer ve sürücü ve ön yolcu için güvenlik yastıkları oluşturur. Sürücünün ve ön yolcunun ileri doğru hareketi kontrol edilerek üst gövde ve başta meydana gelebilecek yaralanmalar önemli ölçüde azaltılmıştır.

- Hava yastıkları çok hızlı bir şekilde şişip söndüğünden dolayı görüş engellenmez.

⚠Uyarı

Ön hava yastığı sistemi ile mükemmel bir koruma; koltuklar, koltuk sırtlıkları ve başlıklar doğru bir şekilde ayarlandığı takdirde sağlanır. Sürücü koltuğu vücut ölçüsüne göre ve direksiyon, dik oturma pozisyonunda üst ispitleri hizasında tutulduğunda, kollar hafif bir açı yapacak şekilde ayarlanmalıdır. Ön yolcu koltuğu, mümkün olduğu kadar arka tarafa çekilmeli ve koltuk sırtlığı dik konumda olmalıdır. Baş, vücut, eller ve ayaklar hava yastığı sistemi kapakları üzerine konmamalıdır.

Hava yastıklarının açılma alanına hiçbir eşya yerleştirmeyin.

Üç noktalı emniyet kemeri, mutlaka doğru bir şekilde takılmış olmalıdır (bkz. Sayfa 35).

Hava yastığı şu durumlarda açılmaz:

- Kontak kapalı olduğunda
- Aracın ön tarafının etkilendiği hafif çarpışmalarda (darbelerde)
- Araç takla attığında
- Yandan ve arkadan gelecek darbelerde, araç içinde bulunan yolcuların yararına olmadığı taktirde hava yastığı şişmez.

⚠Uyarı

Bu nedenle emniyet kemerleri daima takılı olmalıdır. Hava yastığı sistemi, üç noktalı emniyet kemerlerine ilave bir emniyet sağlar. Emniyet kemeri takmayanlar, kazalarda çok daha ağır bir şekilde yaralanma ve hatta araçtan dışarı fırlama riskiyle karşı karşıyadır.

Emniyet kemeri, hava yastıklarının bir kaza anında sizi etkin bir şekilde koruması için doğru oturma pozisyonunda kalmanıza yardımcı olur.



S 11312

Hava yastığı sistemi kontrol lambası

Hava yastığı sistemi kemer gerdiricileri ile birlikte elektronik olarak takip edilir ve çalışır vaziyette olup olmadıkları gösterge panelindeki kontrol lambası vasıtasıyla gösterilir. Kontak açıldığında kontrol lambası yanar ve sonra söner. Kontrol lambası yanmıyorsa veya sürüş esnasında yanıyorsa, hava yastığı sisteminde bir arıza var demektir.

Bu durumda bir kaza anında sistemler büyük bir ihtimalle fonksiyonlarını yerine getiremezler.

⚠Uyarı

En kısa zamanda hava yastığı sistemini bir servis tarafından kontrol ettirin.

Sistemde, arızaların hızlı bir şekilde giderilebilmesi için bir otomatik teşhis cihazı vardır. Bir Opel Yetkili Servisine gittiğinizde Araç Belgenizi de (Car Pass) yanınızda bulundurun.

Önemli açıklamalar

- Aksesuarların ve diğer malzemelerin, hava yastığı etki alanı içinde bir yerde bulundurulmasına, hava yastığının açılması esnasında yaralanma tehlikelerine sebep olabileceğinden müsaade edilmez.
- Hava yastığı sistemleri ile araçtaki yolcular arasına herhangi bir eşya yerleştirmeyin - yaralanma tehlikesi.
- Direksiyon simidine ve gösterge paneline herhangi bir nesne yapıştırmayınız veya koymayınız.
- Orta konsol bölümünde hava yastığı ve kemer germe sisteminin kumanda elektroniği bulunmaktadır. İşlev arızalarına sebebiyet vermemek için, bu bölümde manyetik özellikli eşyalar bulundurmayın.

- Direksiyon simidini ve gösterge panelini sadece kuru bir bezle veya otomobil döşeme temizleyicisiyle temizleyin. Tahriş edici temizleme maddeleri kullanmayın.
- Her hava yastığı sadece bir defa açılır. Açılmış olan hava yastıklarının en kısa zamanda değiştirilmesini sağlayın. Arıza nedeninin bir servis tarafından giderilmesini sağlayın.
- Araçların hızları, hareket yönleri ve deformasyon özellikleri ve söz konusu engelin özellikleri kazanın şiddetini ve hava yastıklarının çalıştırılmasını belirler. Sadece aracınızdaki hasar derecesi ve bunun sonucundaki ortaya çıkan tamir masrafları, hava yastıklarının açılması için tek başına kriter oluşturmaz.
- Hava yastığı sisteminin elemanlarında bir değişiklik yapmayın, aksi takdirde fabrikanın genel müsaadelerinin ortadan kalkmasına yol açabilirsiniz.

⚠Uyarı

Yanlış şekilde kullanılmaları durumunda sistemler anormal şekilde çalıştırılabilir ve yaralanmalara sebep olabilir. Yaralanma tehlikesi.

- Direksiyon, gösterge panosu ve ön koltukların sökülme işlemlerinin bir servis tarafından gerçekleştirilmesini tavsiye ederiz.
- Aracınızı hurdaya çıkarırken konuyla ilgili geçerli olan yasal emniyet talimatlarını mutlaka dikkate alın. Bu yüzden aracınızı, araç parçalarını tekrar değerlendiren bir şirket vasıtasıyla hurdaya çıkarın.

⚠Uyarı

Çocuk emniyet sistemleri ve ayrıca diğer ağır eşyalar kesinlikle yolcuların kucağında taşınmamalıdır: Hayati tehlike!



Hava yastığı sistemi *olan araçlarda ön yolcu koltuğunda çocuk emniyet sistemlerinin *kullanımı

⚠Uyarı

Ön yolcu hava yastığına sahip araçlar *:
Sürüş yönüne ters bakan çocuk koltukları ön yolcu koltuğuna monte edilmemelidir.
Hayati tehlike!

Yüzü öne bakarak yerleştirilmesi gereken çocuk koltukları ön yolcu koltuğuna koltuk mümkün olduğunca arkaya kaydırılmak suretiyle monte edilmelidir.

Ön yolcu koltuğu için hava yastığı bulunan araçlar torpido gözünün üzerindeki "Airbag" yazısı ve yolcu kapısı açıldığı zaman görülebilen gösterge panelinin yanındaki uyarı etiketi ile donatılmıştır.

Çocuk emniyet sistemleri *

Opel çocuk emniyet sistemleri aracınız için özel olarak tasarlanmış olup bir çarpışma esnasında çocuğunuz için en iyi korumayı sağlar. Bu nedenle bir Opel çocuk emniyet sisteminin kullanılması tavsiye edilir.

⚠Uyarı

Bu talimatlara uyulmaması yaralanmalara yol açabilir veya hayatınızı tehlikeye düşürebilir.

Doğru sistem seçimi

Çocuğunuz araç içerisinde mümkün olduğunca arkada taşınmalıdır. Çocuğunuzun kafası göz hizasında artık tam olarak desteklenmez ise bir sistem değişikliğine gidilmelidir. Çocuğunuz çok zayıf olan boyun omurgaları bir kazada dik duran koltuklara göre ters yönde (sürüş istikametinin ters yönünde) ve yarım yatık pozisyonda daha az yüklenmeye maruz kalır.

Açıklama

- 12 yaşın altında veya 150 cm'den daha ufak olan çocukların, sadece kendileri için uygun olan çocuk emniyet koltuğunda seyahat etmeleri gerekir.
- Çocukların araçta seyahat etmesi için vücut ağırlıklarına göre değişen çocuk emniyet sistemleri kullanın.
- Monte edilecek çocuk koltuğu sisteminin araç tipiyle uyumlu olduğundan emin olun.
- Kumaş kılıfı ıslak bez ile temizleyebilirsiniz.
- Çocuk emniyet sistemlerinin üzerine bir şey yapıştırmayın ve diğer bir malzeme ile kaplamayın.
- Bir kazadan sonra, kazadan etkilenen çocuk emniyet sisteminin değiştirilmesi gerekir.
- Çocuk emniyet sisteminin araçtaki sabitleme noktasının doğru olduğuna emin olun.
- Çocuk emniyet sistemi ile birlikte verilen montaj ve kullanım kılavuzunu okuyun.

Aşağıdaki Opel çocuk emniyet sistemlerinin Movano'nuzda montajına izin verilmiştir:

Grup, ağırlık ve yaş sınıfı ¹⁾	Opel sistemi
0 Doğumdan - 10 kg'a kadar	Baby Safe
0+ 0 - 10 aylık	
Doğumdan -13 kg'a kadar 0 - 2 yaş arası	
I 9 -18 kg arası, 8 ay - 4 yaş arası	Duo Isofix
II 15 -25 kg arası, 3 yaş - 7 yaş arası	Opel KID
III 22 - 36 kg arası, 6 yaş -12 yaş arası	

¹⁾ Çocuk sistem için öngörülen üst ağırlık sınırına ulaşına kadar ilgili çocuk emniyet sistemlerinin kullanılmasını tavsiye ederiz.

Farklı bir üreticinin çocuk emniyet sistemi kullanıldığında çocuk emniyet sisteminin geçerli olan emniyet şartlarına uyması gerektiğini unutmayın.

⚠Uyarı

Bu talimatlara uyulmaması yaralanmalara yol açabilir veya hayatınızı tehlikeye düşürebilir.

Aracınızı kullanmakta olduğunuz ülkede çocuk emniyet sistemlerinin belirli koltuklarda kullanılması yasaklanmış olabilir. Mutlaka yerel veya ülkesel kanun ve yönetmeliklere uyun.

Ön koltuklar - tüm tiplerde

Grup, ağırlık ve yaş sınırı	Bakış yönü	Ön yolcu koltuğu ¹⁾ (tekli veya çiftli koltukları içerir)			
		yolcu hava yastığı var		yolcu hava yastığı yok	
		Tekli veya orta koltuk	Dış koltuk	Tekli veya orta koltuk	Dış koltuk
0: 10 kg'a kadar veya yakl. 10 aylığa kadar 0+: 13 kg'a kadar veya yakl. 2 yaşına kadar	arkaya doğru	X	X	U	X
I: 9 - 18 kg arası veya yakl. 8 ay - 4 yaş arası	öne doğru	UF	X	U	X
II: 15 - 25 kg arası veya yakl. 3 - 7 yaş arası III: 22 - 36 kg arası veya yakl. 6 - 12 yaş arası	öne doğru	UF	X	U	X

¹⁾ Ayar mümkün olduğunda koltuğun mümkün olduğunca arkaya kaydırıldığından emin olun. Emniyet kemerinin omuz ve üst bağlantı noktası arasından geçmesine ve olabildiğince düz bir şekilde durmasına dikkat edin.

U = Çok amaçlı emniyet sistemlerinin bu ağırlık grubunda üç noktalı emniyet kemeri ile birlikte kullanımına uygun.

UF = Öne doğru yönlendirilerek kullanılan çok amaçlı emniyet sistemlerinin bu ağırlık grubunda üç noktalı emniyet kemeri ile birlikte kullanımına uygun.

X = Bu ağırlık grubundaki çocuklar için koltuk pozisyonu uygun değil.

Çift sıra kabin - arka koltuklar

Grup, ağırlık ve yaş sınıfı	Bakış yönü	Arka koltuklar	
		Dış koltuk (üç noktalı kemer)	Orta koltuk (Kalça kemeri)
0: 10 kg'a kadar veya yakl. 10 aylığa kadar 0+: 13 kg'a kadar veya yakl. 2 yaşına kadar	arkaya doğru	U	X
I: 9 - 18 kg arası veya yakl. 8 ay - 4 yaş arası	öne doğru	U	X
II: 15 - 25 kg arası veya yakl. 3 - 7 yaş arası III: 22 - 36 kg arası veya yakl. 6 - 12 yaş arası	öne doğru	U	X

U = Çok amaçlı emniyet sistemlerinin bu ağırlık grubunda üç noktalı emniyet kemeri ile birlikte kullanımına uygun.

X = Bu ağırlık grubundaki çocuklar için koltuk pozisyonu uygun değil.

Kombi - arka koltuklar

Grup, ağırlık ve yaş sınıfı	Bakış yönü	Arka koltuklar			
		2. Sıra		3. Sıra	
		Dış koltuk	Orta koltuk (Kalça kemeri) (üç noktalı kemer)	Dış koltuk	Orta koltuk (Kalça kemeri) (üç noktalı kemer)
0: 10 kg'a kadar veya yakl. 10 aylığa kadar 0+: 13 kg'a kadar veya yakl. 2 yaşına kadar	arkaya doğru	X	X U	X	X X
I: 9 - 18 kg arası veya yakl. 8 ay -4 yaş öne doğru arası		UF	X U	L	X X
II: 15 - 25 kg arası veya yakl. 3 -7 yaş öne doğru arası III: 22 - 36 kg arası veya yakl. 6 -12 yaş arası		UF	X U	L	X L

U = Çok amaçlı emniyet sistemlerinin bu ağırlık grubunda üç noktalı emniyet kemeri ile birlikte kullanımına uygun.

UF = Öne doğru yönlendirilerek kullanılan çok amaçlı emniyet sistemlerinin bu ağırlık grubunda üç noktalı emniyet kemeri ile birlikte kullanımına uygun.

L = Sadece özel olarak izin verilmiş çocuk emniyet sistemleri için uygundur. Opel, 'Baby-Safe', 'Duo-Isifix' ve 'Opel KID' tipi çocuk emniyet sistemlerinin kullanımına izin vermiştir. Bir Opel Yetkili Servisine başvurmanızı tavsiye ederiz.

X = Bu ağırlık grubundaki çocuklar için koltuk pozisyonu uygun değil.

Minibüs - 11 ila 16 koltuk

Grup, ağırlık ve yaş sınıfı	Bakış yönü	Arka koltuklar
0: 10 kg'a kadar veya yakl. 10 aylığa kadar 0+: 13 kg'a kadar veya yakl. 2 yaşına kadar	arkaya doğru	X
I: 9 - 18 kg arası veya yakl. 8 ay -4 yaş arası	öne doğru	X
II: 15 - 25 kg arası veya yakl. 3 -7 yaş arası III: 22 - 36 kg arası veya yakl. 6 -12 yaş arası	öne doğru	X

X = Bu ağırlık grubundaki çocuklar için koltuk pozisyonu uygun değil.

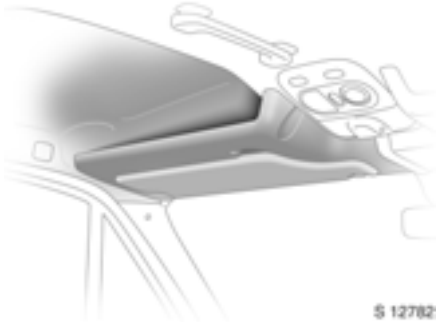

S 12782

Tavan eşya saklama gözü

Tavan eşya saklama gözleri sürücü ve ön yolcu bölümünün üst kısmında bulunur.

Bu gözler için müsaade edilen maksimum yük ağırlığı göz başına 1 kg'dır.

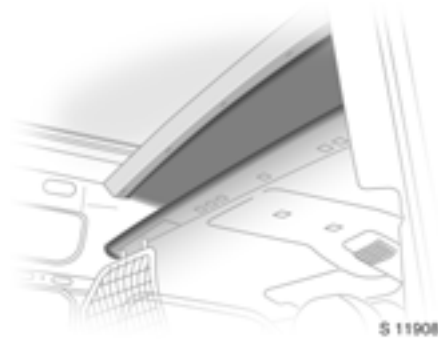

S 11908

Kabin üzeri eşya alanı ❄

Bu bölmedeki toplam ağırlık 30 kg değerini aşmamalıdır.

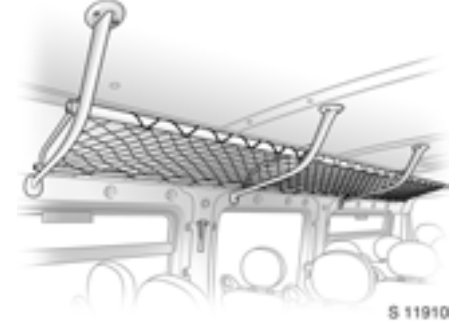

S 11910

Baş üstü eşya rafı ❄

Minibüs

Aracın içine araç boyunca yapılmış olan baş üstü eşya rafına eşyalar yerleştirilebilir. Bu bölmedeki toplam ağırlık 75 kg'ı geçmemelidir.



Bagaj rafı *

Minibüs

Aracın arka tarafında bir bagaj rafı bulunmaktadır. Bagaj rafı, nesnelerin güvenli biçimde muhafaza edilmesi ve taşınması amacıyla tasarlanmıştır.

Ek saklama bölmesi

- Gösterge panelinde evrak tutucusu ve not defteri kiskacı *.
Evrak tutucusundaki azami yük 2 kg'yi aşmamalıdır.
- Ön kapının alt tarafında yan cepler ve şişe tutucusu.
- Gösterge panelinin alt tarafında bardak tutucusu.
- Ofis koltuk sırasının *altında saklama gözü, ağı ve muhafaza cebi - bkz. Sayfa 32.
- Ön koltuklar arasındaki evrak tutucusu *.
- Ön yolcu koltuğunun altında eşya koyma gözü *

Elbise askısı

Ön emniyet kemeri üst bağlantı noktasının üzerine yerleştirilmiştir. Buraya asılan eşyalar, sürücünün görüş alanını daraltmamalı ve emniyet kemerini engellememelidir.

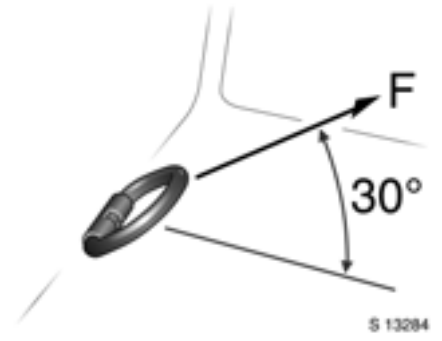

Sabitleme halkaları *

Bagaj bölmesindeki sabitleme halkaları, yükleri bağlantı kayışları * veya bagaj ağı * kullanılarak yerlerine sabitlemek üzere bagaj bölmesinin zeminine monte edilmiştir.

Sabitleme halkaları üzerine 30°de uygulanan azami güç 5000 N'yi geçmemeli.



Yük emniyet kızıkları *

Bagaj bölümünde bulunan yük emniyet kızıkları ile yük tespit noktalarından bağlanarak emniyete alınabilir.

⚠Uyarı

Mandallı kemerlerin yük emniyet kızıkları üzerinde eşyaların tespit edilmesinde kullanılmasına müsaade edilmemektedir.

Yük emniyet kızığına takılabilecek olan yükün ağırlığı 75 kg'ı geçmemelidir.

Aracın yüklenmesi ile ilgili açıklamalar

- Yük bölmesindeki ağır eşyalar mümkün olduğunca dibe yerleştirilmelidir. Eşyalar üst üste yerleştirilecekse ağır eşyalar en altta olmalıdır. Yük bölmesindeki bağlanmamış eşyalar örneğin ani bir fren anında büyük bir kuvvetle ileriye doğru fırlayabilir.
- Ağır eşyaları sabitleme halkalarına bağlanmış sabitleme kayışlarına * sabitleyin. Sert frenlemede veya viraj alırken bagaj bölümündeki ağır yüklerin kayması direksiyon hakimiyetini zorlaştırır.
- Üçgen ikaz reflektörü * ve ilk yardım çantası * her zaman erişilebilecek bir yerde olmalıdır.
- Gösterge paneli üzerine herhangi bir eşya yerleştirilmemelidir. Camdan yansıyarak sürücünün görüşünü engelleyebilir ve örneğin ani bir fren esnasında araçtan fırlayabilir.

- Hava yastığı * şişme bölgelerine herhangi bir eşya konulmamalıdır, aksi halde hava yastığı tetiklendiği zaman yaralanmaya sebep olabilir.
- Büyük nesnelere taşırken, arka kapılar kısmen veya tam olarak açık olmamalıdır. Aksi takdirde zehirli egzoz gazları aracın içine girebilir. Ayrıca araç plakası sadece arka kapılar kapalı olduğu zaman iyi şekilde görülebilir ve kurallara uygun olarak aydınlatılabilir.
- Ağırlıklar, faydalı yük ve tavan yükü için - bkz. Sayfa 146.

Araç tavan yükü ile sürüldüğünde (bkz. Sayfa 104) aracın yandan gelen rüzgarlara karşı hassasiyeti artar ve ağırlık merkezini yükseltmesine bağlı olarak aracın kontrolü üzerinde olumsuz etki yapar.

⚠Uyarı

Bu talimatlara uyulmaması yaralanmalara yol açabilir veya hayatınızı tehlikeye düşürebilir. Bu konu ile ilgili olarak araç içindeki kişileri bilgilendirin.

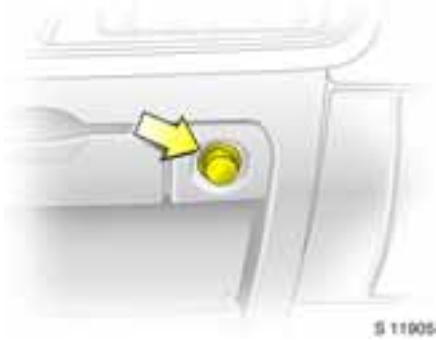



Sigara çakmağı

Sigara çakmağını kontak açıkken içeri doğru bastırın. Filament kızardığında ısıtma işlemi sona erer. Çakmağı çıkartın.

Aksesuar prizi

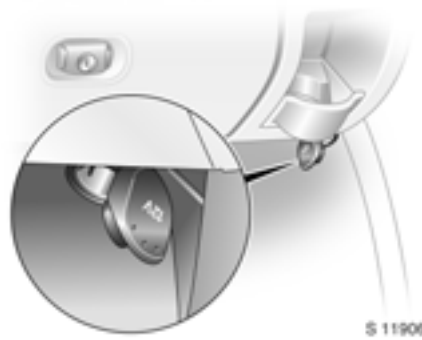
Çakmağın prizi elektrikli aksesuarların bağlanması için kullanılabilir.



İlave bir aksesuar prizi  ön yolcu koltuğu tarafında gösterge panelinin altında bulunmaktadır.

Motor çalışmadığı zaman, aksesuar prizinin kullanılması akünün boşalmasına neden olur. Elektrik akımı tüketen aksesuar, örneğin elektrikli şarj cihazı veya pil bağlamayın.

Prizlere bağlanan elektrikli aksesuarın maksimum akım çekişi 120 Watt'ı aşmamalıdır.

Elektrikli aksesuarlar DIN VDE 40 839 'da belirtilen elektromanyetik uyumluluk şartları açısından AB standardıyla uyumlu olmalıdır, aksi takdirde araçta arızalar oluşabilir.

Onaylanmamış aksesuarların kullanımı prizde arızaya yol açabilir.

Küllük ❄

Küllüğü sadece kül için kullanın, içerisine yanıcı artık maddeler atmayın.

Ön küllük ❄

Açmak için: Kapağı kendinize doğru çekin.

Boşaltmak için: Küllüğü açın, yaylı plakaya bastırın ve kaldırarak dışarı alın.

Takmak için, kül tablasının kenarını yuvasına oturtun ve kül tablasını tamamen içeri itin.

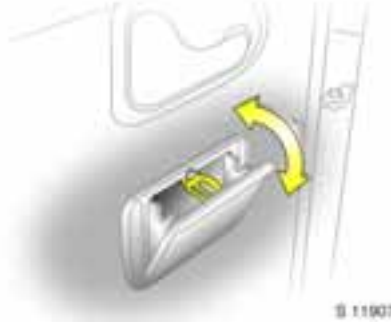
**Arka küllük ❄**

Boşaltmak için: Küllüğü açın, yaylı plakaya bastırın ve küllüğü kaldırarak dışarı alın.

Takmak için, küllük kenarını aşağı oturtun ve sonra kül tablasını tamamen içeri itin.

Göstergeler, Kumanda elemanları

Kontrol lambaları	52
Motor devir saati	55
Kilometre saati	55
Yakıt göstergesi.....	55
Soğutma suyu sıcaklık göstergesi	56
Çok fonksiyonlu ekran.....	56
Yağ seviyesi göstergesi *.....	57
Araç bilgisayarı (Board Computer) *....	58
Motor yağı kullanım ömrü göstergesi * 61	
Takograf *	62

Kontrol lambaları

Burada belirtilen kontrol göstergeleri tüm araç modellerinde bulunmamaktadır. Buradaki tanımlamalar, tüm gösterge versiyonları için geçerlidir.



Isıtmalı arka camlar *

bkz. Sayfa 71.



Kısa huzmeli far

Kısa huzme farlar açıldığında yanar.



Uzun huzmeli far

Farlar uzun huzmedeyken veya selektör yapıldığında yanar.



Arka sis lambası

Arka sis lambası açıldığında yanar.



S 12708



Sis farı *

Sis farı açıldığında yanar.



ABS - Anti blokaj fren sistemi *

bkz. Sayfa 99.



Dizel partikül filtresi *

Dizel partikül filtresinin temizlenmesi gerektiğinde yanar - bkz. sayfa 90.



Isıtmalı koltuklar *

Koltuk ısıtma sistemi açıldığında yanar.

**Elektrikli yan basamak ***

Sürgülü kapının açılması nedeniyle, elektrikli yan basamak sistemi devreye girdiği zaman yanar. Sürekli yanık kalması bir arızayı belirtir. Bir servise başvurun.



(Elektronik stabilite programı) (ESP®Plus) *
bkz. Sayfa 92.



Motor yağı kullanım ömrü göstergesi *
bkz. Sayfa 90.



Dönüş sinyal lambaları
Kontrol lambası sinyal lambaları çalışırken yanıp söner. Hızlı yanıp sönme: Sinyal lambası ampulünün arızalı olduğunu gösterir.

kg Easytronic Yük programı *

Yük programı aktif hale getirildiğinde, şanzıman ekranındaki kontrol lambası yanar – bkz. Sayfa 81.



Easytronic ayak freni kumandası *
bkz. Sayfa 78.



Easytronic elektronik sistemi *
Bir arıza meydana gelmesi durumunda, şanzıman ekranındaki kontrol lambası yanar – bkz. Sayfa 83.





A Easytronic otomatik sürüş modu *
Otomatik sürüş modu seçildiğinde, şanzıman ekranındaki kontrol lambası yanar – bkz. Sayfa 79.



Easytronic Kış programı *
Kış programı aktif hale getirildiğinde, şanzıman ekranındaki kontrol lambası yanar – bkz. Sayfa 80.

STOP

Motoru durdur

STOP yanar ve ayrıca  veya  yanarsa, mümkün olan en kısa sürede motoru durdurarak bir servise başvurun.



Elektronik şifreli devre kesici (İmmobilizer)
Kontakt açık konumdayken kontrol lambası yanıp sönerse, elektronik şifreli devre kesici sisteminde bir arıza var demektir, motor bu durumda çalıştırılmaz - bkz. Sayfa 17.

**Servis/Motor elektroniği ***

 yanıp sönerse, yolculuğunuza derhal ara verin. Aynı zamanda başka bir kontrol lambasının da yanması halinde, bu durumu dikkate alın. Bir servise başvurun. - bkz. Sayfa 89.

**Motor elektroniği/Ön ısıtma sistemi/Yakıt filtresi**

Motor ön ısıtma işlemi sırasında, kısa süre yanar. Sürekli yanarsa aşağıdaki hatalara işaret eder:

- Yakıt filtresinde su var. Dizel yakıt filtresinden suyu boşaltın - bkz. Sayfa 135.
- Elektronik sistemde bir arıza veya yakıt filtresinde su varsa, bir servise başvurun.

**Yakıt seviyesi**

Yanarsa: Yakıt seviyesi düşük, yakıt alın.

Kesinlikle depo tamamen boşalincaya kadar aracınızı sürmeyin!

Depo boşaldıktan sonra motoru çalıştırmak için, yakıt sisteminin havası alınmalıdır - bkz. Sayfa 106.

**Motoru durdur**

Motor soğutma suyu sıcaklığı çok yüksek olduğunda STOP ile birlikte yanar. Aracı durdurun ve bir servise başvurun.

**Alternatör**

Kontak açık olduğunda yanar. Motor çalıştıktan sonra söner.

Sürüş esnasında yanarsa:

Aracı durdurun ve motoru kapatın. Akü şarj etmiyor ve motor soğutması yapılamıyor olabilir. Hidrolik fren sistemi duruma bağlı olarak etkili çalışmayabilir. Yolculuğunuzu yarıda kesin ve bir servise başvurun.

**Yağ basıncı**

Kontak açıldığında yanar. Motor çalıştıktan sonra söner.

Sürüş esnasında yanarsa:

Motor yağlaması yarıda kesilerek motorun hasar görmesine veya tahrik tekerleklerinin bloke olmasına neden olabilir:

- Debriyaja basın.
- Vitesi boşa alın.
- Kontaklı kapatın (A konumuna getirin). Fren ve direksiyon için oldukça fazla kuvvet gerekir.

⚠Uyarı

Araç tamamen durmadan önce kontak anahtarını çıkartmayın, aksi taktirde direksiyon beklenmedik bir şekilde kilitlenebilir.

Bir servise başvurun.



Fren sistemi Kontak açıkken el freni çekildiğinde ve/veya fren hidrolik devresindeki hidrolik seviyesi çok düşükse yanar.

⚠Uyarı

El freni çekili olmadığı halde yanarsa: Aracı durdurun, yolculuğunuzu derhal yarıda kesin. Bir servise başvurun.

► Daha ayrıntılı bilgi için - bkz. Sayfa 98.



Arka kapı kilit izolatörü *

bkz. Sayfa 23.



Hava yastığı *

bkz. Sayfa 38.



Kullanılmıyor



Sürücü emniyet kemeri *

Kontak açıldığında, sürücüyü emniyet kemerini takmasını hatırlatmak için yanar. Emniyet kemerleri - Sayfa 35.



Kullanılmıyor



Hız sabitleme sistemi, hız sınırlandırma sistemi *

bkz. Sayfa 95.



Egzoz gazı emisyonu *

🔄 kontrol lambasının yanması egzoz sisteminde bir arıza olduğunu belirtir. Büyük olasılıkla müsaade edilen egzoz gazı emisyon değerleri aşıyor demektir. Bir servise başvurun.

Arıza, katalitik konvertörün hasar görmesine neden olabilir, bkz. Sayfa 88. En kısa zamanda bir servise başvurmanızı tavsiye ederiz.



Havalı süspansiyon: Arıza *

Bir arıza meydana geldiğinde yanar. Bir servise başvurun.



Motor devir saati

Motor devir saati dikkate alınarak sürüş, yakıt tasarrufu sağlamanıza yol açar: Motor devir saati göstergesi, bir dakika içindeki devri gösterir.

Sağ ikaz alanı: müsaade edilen maksimum devir sayısı aşılmıştır - motor için tehlike!

Mümkünse aracı her viteste düşük devir sayısı aralığında kullanın (yaklaşık olarak 2000 ve 3000 dev./dak. arasında) ve araç hızını muhafaza edin.

Start devir sayısı sınırlayıcısı ❄

Bazı modellerde motor hasarı tehlikesini azaltmak için motorun çalıştırılması esnasındaki motor devir sayısı sınırlanır.



Kilometre saati

Aracın hızını gösterir.

Bazı araç tipleri bir hız regülatör ünitesi ❄¹⁾ ile donatılmıştır. Bu ünite aracın maksimum hızını sınırlar. Dikkat çekmesi için gösterge tablosu üzerinde bir uyarı etiketi bulunmaktadır.

Hız sabitleme sistemine sahip araçlar, maksimum hızın ayarlanmasını mümkün kılan bir hız sınırlayıcı ❄¹⁾ ile donatılmış olabilir – bkz. Sayfa 95.



Yakıt göstergesi

Yakıt seviyesi:

Yanan çubuklar, yakıt seviyesini belirtir.

Göstergede belirtilen yakıt seviyesi azaldığı zaman,  yakıt uyarı lambası yanar = yakıt doldurun.

bkz. Sayfa 87.

Kesinlikle depo tamamen boşalincaya kadar aracınızı sürmeyin!

¹⁾ Sürüş şartlarına bağlı olarak (örn. dik rampa inişlerinde) araç hızı ayarlanan sınırları aşabilir. Bu gibi durumlarda hız sınırlarının aşılmamasının sorumluluğu sürücüye aittir.



Soğutma suyu sıcaklık göstergesi

Soğutma suyu sıcaklığının gösterilmesi:

- Alt bölgedeki çubuklar yanıyor = Motor çalışma sıcaklığına henüz ulaşmamıştır
- Ortaya bölüme kadar olan çubuklar yanıyor = Normal çalışma sıcaklığı
- Üst kısma kadar olan çubuklar yanıyor veya  gösterge ışığı yanıyor * = Sıcaklık çok yüksek. Aracı durdurun ve motoru stop edin. Motor için tehlike. Soğutma suyu seviyesini derhal kontrol edin. Bkz. Sayfa 136.



Soğutma suyu sıcaklığı teknik nedenlerden dolayı, sadece soğutma suyu seviyesi yeterli olduğunda gösterilir.



Çok fonksiyonlu ekran

Şanzıman ekranı *

Seçilen vitesin gösterimi ve Easytronic * çalışma modu:

- N** Boş veya rölantı konumu.
- R** Geri vites.
- A** Otomatik çalışma modu.
- kg** Yük programı.
-  Kış programı.
-  Ayak freni kumandası.
-  Şanzıman elektroniği.



Elektronik kilometre sayacı/Dijital saat ❄

Normal çalışma modu:

Kilometre sayacı ve saat görünür konumdadır.

Sıfırlama:

Sıfırlama düğmesi kilometre saatinin olduğu taraftadır. Seyahat sayacını görüntülemek için ayar düğmesine bir defa basın.

Ayar düğmesini basılı tutun, ekran yanıp söner ve 1 saniye sonra sıfırlanır. Kilometre sayacını normal çalışma moduna geri çevirmek için ayar düğmesine tekrar basın.

Saat ayarı modu:

Ekran normal çalışma modundayken dakika ayarı yapmak için ayar düğmesini basılı tutun.

Ayar düğmesi bırakıldıktan sonra başka ayarlamalar yapabilmek için saat 5 saniye daha yanıp sönmeye devam eder.



Yağ seviyesi göstergesi ❄

Ancak motor soğukken ve araç düz zemindeyken yağ seviye göstergesi doğru seviyeyi gösterebilir. Yağ seviyesi göstergesi kontağın kapatılmasının üzerinden en az iki dakika geçtikten sonra sıfırlanır.

Göstergede "Yağ" belirirse, yağ seviyesi büyük bir olasılıkla yükseltilmelidir. Daha ayrıntılı bir yağ seviyesi tespit etmek için sıfırlama düğmesine basın ve düğmeyi basılı tutun - bkz. Sayfa 60.

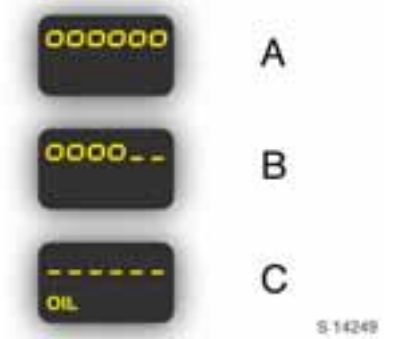

Göstergede beliren kareler yağ seviyesini ifade eder. Yağ seviyesi azaldıkça göstergelerdeki karelerin adedi eksilir ve yerlerine çizgiler gelir.

- A:** En yüksek seviye
- B:** Orta seviye
- C:** Minimum seviye = Motor yağını kontrol edin ve üzerini tamamlayın¹⁾

¹⁾ Yağ seviyesi çok düşük olduğunda uyarı lambası yanar.

Normal ekrana geri dönmek için sıfırlama düğmesine tekrar basın.

► Sıvıların kontrol edilmesi ve doldurulması - bkz. sayfa 133.



Araç bilgisayarı (Board Computer) *

Elektronik kilometre sayacı işlevlerine ilave olarak araç bilgisayarı araçla ilgili ilave bilgileri de gösterebilir.

- Yakıt tüketimi (Fuel used),
- Ortalama tüketimi (Aver. Consumpt.),
- Anlık yakıt tüketimi (Instant. Consumpt.),
- Menzil (Range),
- Katedilen mesafe (Distance travelled),
- Ortalama hız (Aver. Speed),
- Hız sabitleme sisteminin sınırlandırma hızı (Cruise control limit speed) *

Cam yıkama kolunun ucundaki düğmeye basıldığında bu ekranlar sırasıyla gösterilir.



Yakıt tüketimi (Fuel used)

En son sıfırlama işleminden beri tüketilen yakıt miktarını gösterir. Ölçüm işlemi her an yeniden başlatılabilir - bkz. Sayfa 60.



Ortalama tüketim (Aver. Consumpt.),

Gidilen mesafe ve en son sıfırlama işleminden beri kullanılan yakıt miktarını dikkate alarak gösterilir. Ölçüm işlemi her an yeniden başlatılabilir - bkz. Sayfa 60.



Anlık yakıt tüketimi (Instant. Consumpt.),
Bu değer araç hızı 25 km/h değerine
erişildikten sonra gösterilir.



Menzil (Range),
Menzil, yakıt deposundaki yakıt miktarı ve en
son sıfırlamadan sonraki ortalama sarfiyat
değeri esas alınarak hesaplanır -
bkz. Sayfa 60.



Katedilen mesafe (Distance travelled)
En son sıfırlama işleminden itibaren gidilen
mesafeyi gösterir. Ölçüm her an yeniden
başlatılabilir.



Ortalama hız (Aver. Speed)

Son sıfırlama işleminden sonraki ortalama hızı gösterir. Ölçüm her an yeniden başlatılabilir.

Seyahat esnasında kontak kapatılarak yapılan duruşlar hesaplamalara dahil edilmez.



Hız sabitleme sisteminin sınırlandırma hızı (Cruise control limit speed)*

En son sıfırlama işleminden sonraki sınırlandırılan hız gösterilir. Hız sabitleme sistemi ve hız sınırlandırma sistemi - bkz. Sayfa 95.



Mevcut araç bilgisayarı bilgilerinin sıfırlanması

Aşağıdaki araç bilgisayarı bilgileri sıfırlanabilir:

- Yakıt tüketimi (Fuel used),
- Ortalama tüketim (Aver. Consumpt.),
- Menzil (Range),
- Katedilen mesafe (Distance travelled),
- Ortalama hız (Aver. Speed)

Araç bilgisayarı sıfırlamak için, işlevlerden birisini seçiniz, sonra sıfırlama düğmesine basın ve basılı tutun. Ekran yanıp sönecek ve 1 saniye sonra sıfırlanacaktır.

Güç kaynağı kesintisi

Besleme akımı kesilirse veya akü voltajı çok düşerse, araç bilgisayarındaki kayıtlı değerler silinir.



Motor yağı kullanım ömrü göstergesi *

Kontak her zaman açıldığında, bir sonraki motor yağı ve motor yağ filtresi değişimi için geri kalan mesafe, yakl. 5 saniye boyunca gösterilir.

Bir sonraki motor yağı değişimine 3.000 km kalmasından itibaren, kat edilebilecek geri kalan mesafe ve uyarı lambası 30 saniye boyunca hatırlatma amacıyla yanar. En kısa zamanda servisten bir termin alın. Bir servise başvurun.

► Daha ayrıntılı bilgi için - bkz. Sayfa 90.

Sesli uyarı sinyalleri

Sürüş sırasında:

- Dönüş sinyallerinin kullanılması.
- Hız sabitleme sisteminin açılması ve kapatılması.
- Az yakıt uyarı göstergesinin yanması.
- Easytronic *, yüksek debriyaj sıcaklığı.
- Emniyet kemerinin takılmadığı uyarısı *.

Araç park edildiği ve sürücü kapısı açıldığı zaman:

- Farlar açık ise.
- Easytronic *, boş konuma geçilmediğinde, fren pedalına basılmadığında veya el freni çekili olmadığında.

Sürüşle ilgili hatırlatmalar için - bkz. Sayfa 83, Yakıt tasarrufu, çevre koruma - bkz. Sayfa 85.



Cam silecekleri:

Kolu aşağıya doğru itin

☞ = Fasilalı çalışma konumu

1 = Yavaş çalıştırma

2 = Hızlı çalıştırma

Kapamak için kolu ilk konumuna geri getirin.

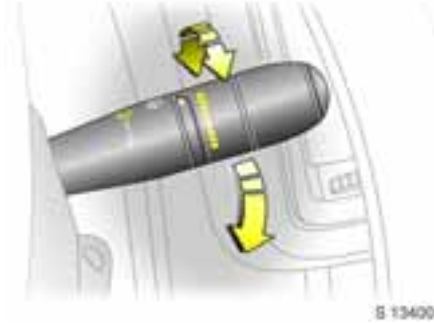

Yağmur sensörlü silme otomatığı * Kolu aşağıya doğru itin

 = Yağmur sensörlü silecek otomatığı

1 = Yavaş çalıştırma

2 = Hızlı çalıştırma

Yağmur sensörü cam üzerindeki su miktarını algılar ve sileceklerin hızını ve aralıklarını otomatik olarak kumanda eder. Sistemin hassaslık oranı kolu çevrilmesi ile ayarlanabilir:

Düşük hassasiyet = aşağı doğru çevirin

Yüksek hassasiyet = yukarı doğru çevirin

Motor çalıştırılırken silme otomatığı yeniden etkinleştirilmelidir.

► Daha ayrıntılı bilgi için - bkz. Sayfa 126, 138.

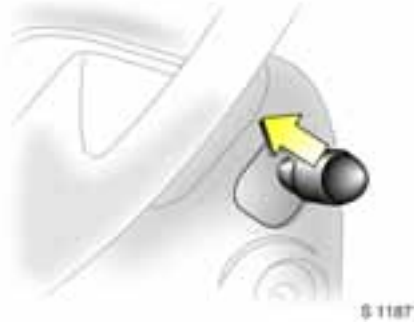

Ön cam ve far yıkama tertibatı * Kolu direksiyona doğru çekin

Yıkama suyu ön cama (ve farlar açıkken farlara *) püskürtülür; aynı zamanda cam silecekleri de birkaç tur çalışırlar.

Far yıkama sisteminin doğru çalışıp çalışmadığını düzenli olarak kontrol ediniz.

Yağmur sensörlü * araçlarda sensör alanını temiz tutun.

► Daha ayrıntılı bilgi için - bkz. Sayfa 126, 139.



Takograf *

Takografi beraberinde verilen kullanma kılavuzuna göre kullanın.

Kullanımla ilgili yasal düzenlemeleri göz önünde bulundurunuz.



Kısa huzmeli farın otomatik olarak açılması *

Kısa huzme far motor çalıştığında dışardaki ışık durumuna göre otomatik olarak açılır.

Dış aydınlatma kontak kapatıldığında söner.

Etkinleştirme:

1. Kontakçı açın.
2. Aydınlatma anahtarını 0 ve daha sonra 0 konumuna çevirin.
3. İkinci adımı beş saniye içerisinde tekrarlayın.
4. İşlemin onaylandığına dair iki kez bir sinyal sesi duyulur.

Fonksiyonun devre dışı bırakılması:

1. Kontakçı açın.
2. Aydınlatma anahtarını 0 ve daha sonra 0 konumuna çevirin.
3. İkinci adımı beş saniye içerisinde tekrarlayın.
4. İşlemin onaylandığına dair bir sinyal sesi duyulur.

Emniyet açısından kısa huzmeli farın otomatik olarak açılması fonksiyonunu etkin konumda bırakmanız tavsiye edilir.

Görüş şartlarının kötü olması durumunda, örn. sisli veya buğulu havada kısa huzmeyi manuel olarak açın.

Dönüş sinyalleri, dörtlü ikaz flaşörü

bkz. Sayfa 11.



Arka sis lambası 0

Sis farı 3D *

Düğmeyi çevirin, gösterge panelindeki 0 ve 3D kontrol lambaları yanar:

- | | | |
|---------------------------|---|---|
| 0 | = | kapalı |
| 0 | = | Arka sis lambası açık |
| 3D ve 0 | = | Ön sis lambaları ve arka sis lambası açık |

Geri vites lambaları

Geri vitese geçildiğinde ve kontak açıkken yanar.

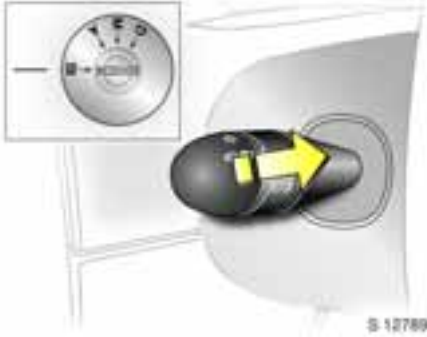

S 12789

Yol aydınlatması *

Araç park edildikten sonra farlar kısa bir süre için yanmaya devam eder.

Etkinleştirme:

1. Kontakı kapatın.
2. Kontak anahtarını çıkarın.
3. Sürücü kapısını açın.
4. Kolu direksiyona doğru çekin.

Kısa huzme far yaklaşık 30 saniye süreyle yanar. Bu işlem iki dakika içerisinde maksimum dört defa tekrarlanabilir.

Aydınlatma otomatik olarak kapatılmadan önce kontakın açılması veya aydınlatma anahtarının çevrilmesi ile fonksiyon sona erdirilir.



S 11916

Far seviye ayarlaması *

Kısa farlar açıkken far aydınlatma mesafesini araç yüküne uygun şekilde ayarlayın.

Farların doğru bir şekilde ayarlanmış olması, karşıdan gelen araç sürücülerinin gözlerinin kamaşmasını azaltır.

■ Yüksüz = 0

■ İzin verilen azami ağırlığa kadar yüklenmiş = 4



S 11917

İç aydınlatma lambası

Düğme ile kumanda edilir. Düğme orta konumdayken, iç aydınlatma lambası * kapılar açıldığında veya kapatıldığında çalışır.

İç aydınlatma * ön kapıların açılması veya kapatılması esnasında yanar.

Ön kapılar kapandığında, 15 saniye sonra lamba söner.

Kontak anahtarı çıkarılırken iç aydınlatma * 15 saniye devrede kalır ve sonra yavaşça söner.

İç aydınlatma * kontak açıldığı esnada söner.

Araç kapılarının uzaktan kumanda ile kilitlenmesi ve açılması esnasında iç aydınlatma * yaklaşık 15 saniye boyunca devrede kalır ve sonra yavaşça söner.



İç aydınlatma lambası ve okuma lambası *

Her bir lamba, o lambaya en yakın olan düğme ile bağımsız olarak çalıştırılabilir.

Düğme orta konumdayken, iç aydınlatma lambası * kapılar açıldığında veya kapatıldığında çalışır

Uzaktan kumandalı merkezi kilitleme sistemi * bulunan araçlarda, aydınlatma lambası kapılar kapandıktan 15 saniye sonra söner.

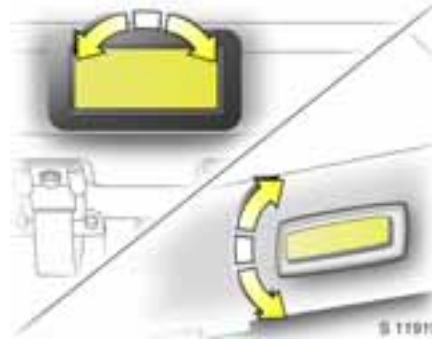

Yük ve arka yolcu bölümü lambaları *

Lambanın camını 3 konumdan birisine getirebilirsiniz:

- Sürekli olarak yanar
- Arka kapı açıldığı zaman yanar
- Sürekli sönmüktür



Arka oturma bölümü lambaları *

Minibüs
Arka oturma bölümünün lambaları, arka oturma bölümünü aydınlatacak şekilde takılmışlardır.

Gösterge paneline yerleştirilmiş olan düğme, size lambaların çalışma konumunu belirleyerek açma kapatma olanağı sağlar.

Açık =  düğmesine basın

kapalı =  düğmesine tekrar basın

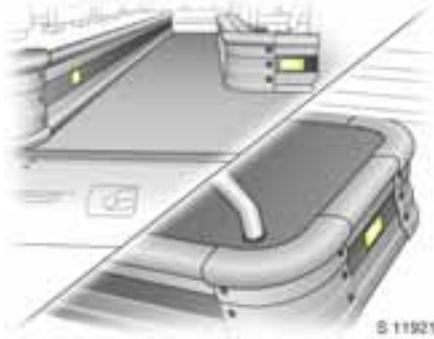

Alt seviye iç bölüm lambaları ✱

Minibüs

Alt seviye iç bölüm lambaları orta koridor boyunca yerleştirilmiştir. Orta koridor boyunca yükseltilmiş oturma platformu üzerinde bulunmaktadır. Lambalar, sürgülü kapının veya arka kapının açılması ile çalışırlar.



Arka iç aydınlatma lambası

Çift sıra kabin

Lambanın camını 3 konumdan birisine getirebilirsiniz:

- Sürekli olarak yanar
- Arka kapı açıldığı zaman yanar
- Sürekli sönmüktür

Gösterge, çakmak ve küllük aydınlatması

Dış aydınlatma açık olduğunda yanar.

Yurt dışında farların kullanımı

Asimetrik kısa huzmeli far, yolun dış tarafındaki görüş alanını artırır.

Bunu önlemek için konvansiyonel far merceklerinin siyah bant ile kapatılması gerekir. Bir servise başvurun.

Infotainment Sistemi

Radyo *.....	68
Cep telefonları ve telsiz cihazları (CB) *.....	68
Navigasyon sistemi *.....	69

Radyo *

Radyoyu beraberinde verilen kullanma kılavuzuna göre kullanın.

Aracın radyo sinyallerini alışı ev radyolarındakinden farklılık gösterir.

Araç antenleri yere yakın olduğundan, radyo yayın şirketlerinin yükseğe monte edilmiş anten kullanan bir ev radyosu ile elde edilen alışı kalitesini garanti etmelerine imkan yoktur.

- Verici mesafesindeki farklılıklar,
- Yansıma nedeniyle parazitli alışı ve
- Gölgeleme

yayında ısıklık sesine, hışırtıya, parazite veya yayının kaybolmasına neden olabilir.

Cep telefonları ve telsiz cihazları (CB) *

Bir cep telefonunun takılmasında ve kullanımında Opel-Montaj talimatlarının ve telefon üreticisinin kullanma talimatlarının dikkate alınması gerekir. Aksi takdirde aracın kullanma müsaadesi ortadan kalkabilir (AB-Direktifleri 95/54/EG).

Sorunsuz kullanım için sağlanması gereken koşullar:

- Mümkün olan en iyi yayını alabilmek için profesyonel olarak takılan dış anten
- Maksimum yayın gücü 10 W
- Telefonun uygun yere monte edilmesi (Daha fazla bilgi için 40. sayfaya bakınız).

Dış antenin öngörülen montaj yeri veya cihazın tutucu parçası konusunda ve yayın gücü 10 Watt üstündeki cihazların kullanımına yönelik olanaklar ile ilgili bilgi edinmenizi öneririz. Bir Opel Yetkili Servisine başvurmanızı tavsiye ederiz. Opel Yetkili Servisiniz sizin için aksesuar konsolu olarak çeşitli kurulum setleri bulundurmakta ve bunları talimatlara uygun olarak takmaktadır.

Telefonunuzu sürüş esnasında kullanmanız gerekiyorsa hands-free donanım kullanın. Handfree donanım olsa dahi, telefon dikkatinizi trafik durumundan başka yere çekmemelidir. Aracı kullanımınız ülkede geçerli olan yasal düzenlemelere uyun.

Uyarı

Entegre antenli cep telefonları ve telsiz cihazları (CB) aracın içerisinde kullanıldığında araç elektroniğinde arızalara sebep olabilir.

Cep telefon ve telsiz cihazları (CB), sadece aracın dışına takılmış olan bir araç antenine bağlı ise kullanılmalıdır.

Navigasyon sistemi *

Navigasyon sistemini beraberinde verilen kullanma kılavuzuna göre kullanın.

Navigasyon sistemi, yerel ülke bilgilerini içeren bir CD veya DVD ile birlikte sunulmaktadır.

Diğer ülkelere/bölgelere nasıl ulaşılacağını açıklayan ayrıntılı bilgiler için, navigasyon sistemi kullanma kılavuzuna bakın.

Klima sistemi

Havalandırma çıkışları.....	70
Isıtmalı arka cam *.....	71
Isıtmalı yan aynalar *.....	71
Isıtmalı ön koltuklar *.....	71
Hava akımı.....	72
Klima sistemi *.....	74
Arka bölmenin soğutulması *.....	75
Arka ilave kalorifer *.....	76



Havalandırma çıkışları

Sıcaklık ayar anahtarının konuma bağlı olarak baş bölgesi için konforlu bir havalandırma elde edilir.

Orta havalandırma çıkışları

Havalandırma çıkışlarını açmak için, kapalı çıkışın ortasındaki aralığa bastırın. İçeriye aktarılan hava miktarı fanın açılması ile arttırılır.

Kanatçıkları döndürerek ve yatırarak hava akım yönünü ayarlayın.



Yan havalandırma çıkışları

Sıcaklık ayar anahtarının konumuna bağlı olarak soğuk veya sıcak hava bu hava çıkışları vasıtasıyla araç içine yönlendirilir.

Havalandırma çıkışları, kapalı havalandırma çıkışının ortasındaki aralığa bastırılarak açılırlar. Kapatmak için, kanatçıkları kapalı konuma getirin.

Kanatçıkları döndürerek veya yatırarak hava akım yönünü ayarlayın.

Hava girişini arttırmak için fanı bir üst kademeye getirin.

Kapı camı buğu çözme havalandırma çıkışları

Hava dağıtım anahtarını ☼ veya ☽ konumuna getirin: Ön cama ve kapı camlarına soğuk veya sıcak hava yönlendirilir (özellikle dış aynalara yakın kısımlar).



S 11877

Isıtmalı arka cam *

Isıtmalı yan aynalar *

Sadece motor çalışırken açın.

Gösterge panelindeki  düğmesi.

Açık =  basma

kapalı =  düğmeye yeniden basın

Düğme üzerindeki kontrol lambası yanar.

Arka cam görüşünüz açılır açılmaz kapatın.

Isıtma işlemi 10 dakika sonra otomatik olarak sona erdirilir.



S 11947

Isıtmalı ön koltuklar *

Emniyet kemeri kilit tutucusunun kaplamasında bir düğme  bulunur. Sadece motor çalışırken kullanın.

Açık =  düğmesine basın

kapalı =  düğmesine tekrar basın







Koltuk ısıtıcısı termostat kontrollüdür ve koltuk sıcaklığı yeterli konuma geldiğinde otomatik olarak durdurulur. Kontrol lambası sadece ısıtma esnasında değil sistem açık konumdayken de yanar.



S 11900

Kalorifer anahtar grubu

Döner anahtar: Hava dağıtımı

-  Baş bölgesine
-  Baş ve ayak bölgesine
-  Ayak bölgesine
-  Ön ve yan camlara ve ayak bölgesine
-  Buz çözücülere
-  Buğu gidericiye¹⁾



Döner anahtar, hava çıkışlarını kişisel gereksinimlerinize uygun şekilde ayarlayabilmemiz için herhangi bir ara konuma getirilebilir.

Döner anahtar  veya  konumuna ayarlandığında havalandırma çıkışlarını açın.

¹⁾ Konum seçildiğinde, hava sirkülasyon modu kullanılamaz.



Havalandırma

- Sıcaklık düğmesini maviye döndürün.
- Fanı açın.
- Baş bölgesinin maksimum düzeyde havalandırılması için: Hava dağıtım anahtarını  konumuna getirin, bütün havalandırma çıkışlarını açın.
- Ayak bölgelerinin havalandırılması için: Hava dağıtım anahtarını  konumuna getirin.
- Ayak ve baş bölgesinin aynı anda havalandırılması: Hava dağıtım anahtarını  konumuna getirin.



Hava akımı

Fan anahtarı

Dört üfleme kademesi:

- 0 Kapalı
- 4 Maksimum hava üfleme

- Hava üfleme miktarı fan ile belirlenir. Bu nedenle fanı sürüş esnasında da açın.

Kalorifer

Isıtma kapasitesi, soğutma suyunun sıcaklığına bağlıdır ve bu nedenle de motor ısınmaya kadar tamamen temin edilemez.

Yolcu bölümünü çabuk bir şekilde ısıtmak için

- Sıcaklık düğmesini kırmızıya döndürün.
- Fanı açın.
- Hava dağıtım anahtarını istenilen pozisyona ayarlayın.

Yolcuların genel huzur ve rahatı büyük çapta, havalandırma ve ısıtma ayarlarının doğru yapılmasına bağlıdır.



Döner anahtar: Sıcaklık

- kırmızı alan = sıcak
mavi alan = soğuk



Ayak bölümünün ısıtılması

- Sıcaklık düğmesini kırmızıya döndürün.
- Hava dağıtım anahtarını 2 konumuna getirin.
- Fanı açın.



Camların buğudan arındırılması

- Sıcaklık düğmesini kırmızıya döndürün.
- Fanı açın.
- Hava dağıtım anahtarını 3 camların buğudan arındırılması konumuna¹⁾ getirin.
- Yan havalandırma çıkışlarını ihtiyaca göre açın ve yan camlara doğru yönlendirin.
- Orta havalandırma çıkışlarını kapatın.
- Arka cam ısıtıcısını * açın.

Aynı anda ayak bölgesinin de ısıtılması için hava dağıtım anahtarını 2 konumuna getirin.

¹⁾ Bu konum seçildiğinde, hava sirkülasyon modu kullanılamaz. Klimalı * araçlarda, bu konum seçildiği zaman klima tertibatı otomatik olarak devreye girer.



Camların buzdan arındırılması

- Sıcaklık düğmesini kırmızıya döndürün.
- Fanı açın.
- Hava dağıtım anahtarını ❄️ buz çözme konumuna getirin.
- Yan havalandırma çıkışlarını ihtiyaca göre açın ve yan camlara doğru yönlendirin.
- Orta havalandırma çıkışlarını kapatın.
- Arka cam ısıtıcısını ❄️ açın.

Aynı anda ayak bölgesinin de ısıtılması için hava dağıtım anahtarını ❄️ konumuna getirin.



Klima sistemi ❄️

Havalandırma, ısıtma ve klima sistemi, işlev üniteleri en üst düzeyde konfor için, tüm mevsimlerde, her türlü iklim koşuluna ve dış hava sıcaklıklarına uygun olarak ayarlanabilir.

Klima sistemi havayı soğutur havadaki nemi alır. +4 °C'nin üzerindeki sıcaklıklarda, motor çalışırken ve fan açıkken çalıştırılabilir.

Açık = AC düğmesine basın

kapalı = AC düğmesine tekrar basın

Klima sistemi devreye sokulduktan sonra normal kalorifer ve havalandırma kontrolleri ile çalıştırılabilir.

Klimanın etkinliğini artırmak için soğuk havanın dışarı kaçmasını önlemek için camları her zaman kapalı tutun.

Klimanın çalıştırılması ön camda oluşan buğunun giderilmesine yardımcı olur.

Çok sıcak havalarda klimayı çalıştırmadan önce camları açmak suretiyle sıcak havanın araçtan atılmasını sağlayın.

Sistem çalıştırıldığında, evaporatörün hava hareketi eksikliği nedeniyle buzlanmaması için en az bir havalandırma çıkışı açık olmalıdır.

Klima açıkken yakıt sarfiyatı artar. Geremediği zamanlarda klima sistemini kapatın.

Bakım

Klima sisteminin etkili bir şekilde çalışmasını garanti etmek için iklim ve mevsimden bağımsız olarak (dış sıcaklığın +4 °C'nin üzerinde olması şartıyla) en az ayda bir kez kısa bir süre için çalıştırılmalıdır.

Sistem fonksiyonlarının doğru çalışmadığı takdirde araç sahibinin hatayı gidermemesi ve bir servise başvurması gerekiyor.



S 11938

Hava sirkülasyon düğmesi

“Normal çalışma“ esnasında kalorifer, havalandırma ve klima sistemleri dış havayı kullanır. Ancak örn. araç trafikte hareketsizken araç içine egzoz gazının girişini önlemek için  düğmesine bastığınızda hava sirkülasyon sistemi devreye girer.

Ancak iç havanın kalitesi kademeli olarak bozulacağı ve nemi artacağı için sadece kısa aralıklarla kullanılmalıdır.



S 11939

Arka bölmenin soğutulması *

Minibüs

Arka yolcu bölgesinin ek soğutma işlemini sağlayan dört havalandırma çıkışı, sürücü ve yolcu kabininin üzerine yerleştirilmiştir. Bunlar, ön orta ve yan havalandırma çıkışları ile aynı şekilde ayarlanırlar.

Sistem çalıştırıldığında, hava hareketinin yetersizliği nedeniyle evaporatörün buzlanmasını önlemek için, havalandırma çıkışlarından en az birisinin açık olmasına çok dikkat edin.



S 11940

Arka bölme ek soğutma işlemini kullanmak için, standart klima sisteminin çalıştırılması gerekir - bkz. Sayfa 74.

Havanın miktarı ve akışı, baş üstü kumanda paneline yerleştirilmiş olan döner düğme vasıtasıyla ayarlanabilir.

Üç kademe vardır:

- 0** Kapalı
- 3** Maksimum hava üfleme

Arttırmak için döner düğmeyi saat yönüne, azaltmak için döner düğmeyi saat yönünün tersine çevirin.



S 11941

Arka ilave kalorifer *

Motor durdurulmuşsa, ilave kalorifer kullanılarak ve alt düzey havalandırma çıkışları vasıtasıyla arka bölme ısıtılabilir. Kullanıcı baş üstü kontrol panelini kullanarak değerleri programlayarak; saati, günü ve sıcaklık değerlerini ayarlayabilir.

Açıklama

Arka bölüm ilave kaloriferi açıldığı zaman, çok kısa süreli duman ve gürültü olabilir.

⚠Uyarı

İlave kaloriferi, yakıt istasyonlarında veya kapalı alanlarda çalıştırmayınız - yaralanma tehlikesi vardır.



S 11942

Saat ve günün ayarlanması

Saat ekranı yanıp sönmeye başlayınca kadar \odot düğmesine basın. Akü besleme voltajı önceden kesilmiş ise, kullanmadan önce saatin yanıp sönmeye için \blacktriangleleft veya \blacktriangleright düğmesine kısa süre basın.

Saati \blacktriangleleft veya \blacktriangleright düğmelerini kullanarak ayarlayın.

Saatın yanıp sönmeye sona erdiği zaman saat ayarlanmış demektir.

Sonra gün ekranı yanıp sönmeye başlar:

Günü \blacktriangleleft veya \blacktriangleright düğmelerini kullanarak ayarlayın.

Göstergenin yanıp sönmeye sona erdiği zaman gün ayarlanmış demektir.

Kontak kapandıktan sonra, yaklaşık 15 saniye süreyle ekran aydınlık kalır.



S 11943

Arka bölüm ilave kaloriferinin çalıştırılması ve kapatılması

Kaloriferi çalıştırmak için, \mathbb{W} düğmesine basın. Ekrandaki kontrol lambası yanacak ve kaloriferin çalıştığını belirtecektir.

Kalorifer çalışma süresinin değiştirilmesi

Kalorifer kapalı iken \mathbb{W} (ekrandaki kontrol lambası söner), kaloriferin çalışma süresi ekranda yanıp sönmeye başlayınca kadar yaklaşık 3 saniye süreyle \blacktriangleleft düğmesine basın.

Isıtma süresini ayarlamak için, \blacktriangleleft veya \blacktriangleright düğmelerini kullanın. Ekran söndüğü zaman, ısıtma süresi ayarlanmış demektir.



S 11944

Isıtma modunun programlanması

Isıtmanın açılmasına olanak sağlayan üç adede kadar programı hafızaya almak mümkündür.

İstenen kayıtlı program numarası gösterilene kadar **P** düğmesine basın.

◀ veya ▶ düğmesine kısaca basın. Programlanan süre ekrandan yanıp söner.

◀ veya ▶ düğmelerini kullanarak arzu edilen saati ayarlayın. Ekrandaki göstergenin yanıp sönmesi durunca hemen günü ▶ veya ▶ düğmelerini kullanarak ayarlayın.

Göstergenin yanıp sönmesi sona erdiği zaman saat ve gün ayarlanmış demektir.



S 11945

Programlanmış modun kullanılması

Kaydedilmiş bir programı devreye almak için, ilgili numara ekranda gösterilinceye kadar **P** düğmesine basın.

Dinlenme konumu ya da kayıtlı programın devreye alınmadığı durumlar

Ekranda kayıtlı program numarası silininceye kadar, **P** düğmesine basın.



S 11946



Sıcaklığın ayarlanması

Isıtma sıcaklığını ayarlamak için, baş üstü kumanda paneline yerleştirilmiş olan döner düğmeyi çevirin.

Sıcaklığı arttırmak için, düğmeyi saat yönüne çevirin.

Sıcaklığı azaltmak için, düğmeyi saat yönünün tersine çevirin.

Sürüş ve Kullanım

Easytronic *.....	78
Easytronic sisteminin kullanımı.....	79
Arıza 	83
Güç kaynağı kesintisi	83
Sürüşle ilgili hatırlatmalar	83
Yakıt tasarrufu, Çevre koruma.....	85
Yakıt tüketimi, Yakıtlar, Yakıt dolumu...	87
Dizel motorlar için yakıt	87
Yakıt doldurma.....	87
Yakıt kesme cihazı *.....	88
Motor yağı kullanım ömrü göstergesi * 90	
Bakım	91
Havali süspansiyon *.....	93
Hız sabitleme sistemi * (Cruise Control) 94	
Park pilot sistemi *.....	97
Fren sistemi	98
ABS  *.....	99
Tekerlekler, Lastikler	101
Tavan üstü bagaj taşıyıcısı, Karavan ve römork kullanımı	104

Easytronic *

Otomatik fonksiyonlu mekanik şanzımanına sahip Easytronic sistemi otomatik debriyaj kumandası kullanılarak hem manuel vites değişimi (manuel mod) hem de tam otomatik vites değişimini (otomatik mod) mümkün kılmaktadır.

Uyarı

Bu talimatlara uyulmaması yaralanmalara yol açabilir veya hayatınızı tehlikeye düşürebilir.



Şanzıman ekranı

Hangi vites modunda olduğunu, programı ve o an seçilen vitesi gösterir.

Motorun çalıştırılması

Fren pedalına basın, kontağı açın. Şanzıman ekranında  görünürse, fren pedalına basılmamış demektir. Şanzıman ekranında "N" görünürse, motor çalıştırılabilir.

Motoru çalıştırmadan önce boş vites konumunu "N" seçmek gerekli değildir. "N" konumundan daha farklı bir vites konumu seçiliyorsa, fren pedalına basın, şanzıman otomatik olarak vitesi boşa alırken kısa süreli bir bekleme yapar.



Easytronic sisteminin kullanımı

Vites kolu her zaman sadece ilgili yöne doğru kısaca bastırılmalıdır. Sonra tekrar orta konuma geri gelir. Şanzıman ekranındaki vites/mod göstergesine dikkat edin.

Boş vites konumunun seçilmesi

Vites kolunu **N** yönüne doğru bastırın.

Otomatik sürüş modu

Motor çalışıyorsa, Easytronic sistemi otomatik vites modunda bulunmaktadır, şanzıman ekranında "A" gösterilir.

Birinci vites geçmek için fren pedalına basın ve vites kolunu + yönüne doğru bastırın.

Gaz pedalına basmadan ayağınızı fren pedalından çekerseniz, araç "yavaşça hareket etmeye" başlar.

Ayağınızı fren pedalından çekip gaz pedalına basarak aracı hareket ettirebilirsiniz.

Otomatik vites modunda şanzıman, sürüş koşullarına bağlı olarak vitesleri otomatik olarak seçer.

Manuel sürüş modu

Manuel vites modunda vitesler elle seçilebilir. Araç otomatik vites modunda bulunduğu anda, vites kolunu **A/M** yönüne doğru bastırarak manuel vites modu aktif hale getirilebilir. O anda seçilen vites şanzıman ekranında gösterilir.

Birinci vites geçmek için fren pedalına basın ve vites kolunu + veya - yönüne doğru bastırın, şanzıman ekranında 1 görüntülenir.

Vites kolunu + veya - yönüne doğru bastırın

- + Daha yüksek bir sürüş kademesine geçiş.
- Daha düşük bir sürüş kademesine geçiş.

Motor devir sayısı çok düşükse, manuel vites modunda olsa dahi, Easytronic otomatik olarak vitesi düşürür. Bu motorun stop etmesini önler.

Çok düşük devir sayısında yüksek bir vites veya çok yüksek devir sayısında düşük bir vites seçilirse, vites değiştirme işlemi gerçekleşmez. Böylece motorun çok düşük ve çok yüksek devirlerde çalışması engellenmiş olur.

Vites koluna kısa aralıklarla üst üste basarak vitesler atlanabilir.



Geri vitesin seçilmesi

Yalnız araç durmuş konumdayken bu vitesi kullanın.

Vites kolunu, fren pedalı basılı durumdayken R yönüne doğru bastırın. Geri vitesine geçilir ve şanzıman ekranında "R" gösterilir.

Fren pedalından ayağınızı çektiğiniz zaman araç yavaşça hareket etmeye başlar. Hareket etmek için yavaşça gaza basın.



Kış programı ❄️

Kaygan bir zemin üzerinde aracı hareket ettirmekte zorlanıyorsanız ❄️ anahtarına basın, şanzıman ekranında ❄️ görünür. Easytronic otomatik vites moduna geçer ve araç uygun bir viteste kalkış yapar.

Kış programı aşağıda belirtildiği şekilde devre dışı bırakılır:

- ❄️ anahtarına tekrar basarak,
- Kontaklı kapatarak.

Çok yüksek debriyaj sıcaklıklarında Easytronic sistemini korumak için, kesik kesik bir uyarı sesi duyulmaktadır. Böyle durumlarda, debriyajın soğuması için fren pedalına basın, "N" konumunu seçin ve el frenini çekin.

Kış programı aktif konumdayken manuel vites moduna geçilirse, kış programı devre dışı kalır.



S 11949

Yük programı kg

Yük programı manuel modda olduğu gibi otomatik vites modunda da kullanılabilir. Her iki durumda da vites tanım sınırları otomatik olarak daha yüksek bir çekiş yüküne göre uyarlanır. **kg** anahtarına basın, yük programı seçilir ve **kg** şanzıman ekranında görünür. Easytronic bunun üzerine uygun vites tanım sınırları seçer.

Yük programı aşağıda belirtildiği şekilde devre dışı bırakılır:

- **kg** anahtarına tekrar basarak,
- Kontağı kapatarak.



S 11763

Kickdown

Gaz pedalına direnç noktasından öteye basılması: Belirli hızların altında direnç noktasını geçecek şekilde gaz pedalına basıldığı zaman şanzıman daha küçük bir vitese düşürülür. Hızlanmak için tüm motor gücü kullanılır.

Motor devir sayısı üst sınıra ulaştığında, şanzıman Kickdown işlemi esnasında daha yüksek bir vitese geçer, bu durum manuel vites modunda da geçerlidir.

Kickdown yapılmadan bu otomatik vites değiştirme işlemi manuel mod esnasında devreye girmez.

Motor freni desteği

Otomatik sürüş modu

Rampa inişlerinde Easytronic, oldukça yüksek bir motor devir sayısına ulaştıktan sonra bir üst vitese geçer. Frenleme yapılırken Easytronic zamanında düşük vitese geçer.

Manuel mod

Rampa inişlerinde motorun frenleme etkisinden yararlanmak için zamanında daha düşük bir vitese geçilmelidir.

Aracın durdurulması

Otomatik veya manuel vites modunda araç park edilmiş konumdayken otomatik olarak birinci vitese (kış programı aktif ise ikinci vitese) geçilir ve debriyaj kavramaya başlar. R konumunda geri vites takılı kalır.

Yokuş aşağı yolda dururken el frenini çekin veya fren pedalına basın. Debriyajın çok ısınmasını engellemek için, fren pedalına basılması veya el freninin çekilmesi gerektiğini işaret eden kesik kesik bir uyarı sesi duyulur.

Motoru uzun süreli duruşlarda kapatın, örneğin trafik sıkışıklığı.

Aracın park edilmesi

Aracı terk etmeden önce:

- El frenini çekin,
- Kontak anahtarını çıkarın.

En son takılı olan vites (şanzıman ekranı göstergesi) konumunda kalınır. N konumunda vites seçili değildir.

Kontak kapalı konumdayken Easytronic, vites kolunun hareketlerine duyarız kalır.

Kontak kapalı olmadığında veya el freni çekili değilse, sürücü kapısı açıldığında kesik kesik bir uyarı sesi duyulur.

Aracın saplandığı yerden kurtarılması

Aracı kum, çamur, kar veya bir çukurdan kurtarmak için ileri geri hareket ettirmek gerektiği zaman vites kolunu R ve A (veya + veya -) arasında bir kaç defa hareket ettirin ve bu esnada gaz pedalına basın. Motor devrini yükseltmeyin ve ani hızlanmalardan kaçınin.

Bu uygulama, sadece yukarıda anılan istisnai durumlar için geçerlidir.



Aracın manevrası

Aracınızı park etmeye uğraşırken veya bir garaj girişinde ileri geri manevra yaparken, fren pedalını hafifçe bırakarak aracınızın salınım hareketinden yararlanabilirsiniz.

Fren ve gaz pedalına hiçbir zaman aynı anda basmayın.

Çok yüksek debriyaj sıcaklıklarında Easytronic sistemini korumak için, kesik kesik bir uyarı sesi duyulmaktadır. Böyle durumlarda, debriyajın soğuması için fren pedalına basın, "N" konumunu seçin ve el frenini çekin.



Arıza

Easytronic sisteminde bir arıza meydana geldiğinde, şanzıman ekranında  görünür.

Sürüşünüze temkinli ve dikkat ederek devam edebilirsiniz. Arızanın giderilmesi için bir servise başvurun. Sistemde, arızaların hızlı bir şekilde giderilebilmesi için bir otomatik teşhis cihazı vardır.

Güç kaynağı kesintisi

Debriyaj, akü boşaldığında ve vites seçili olduğunda kavrama yapmaz. Araç bu durumda hareket ettirilemez.

Akü boşaldığında aracı marş ara kablosu ile çalıştırmaya çalışın - bkz. Sayfa 108.

Güç kaynağı kesintisinin sebebi akünün boşalması değilse, bir servise başvurun.

Sürüşle ilgili hatırlatmalar

İlk 1000 km'de

Aracınızı çeşitli hızlarda sürün. Tam gaz kullanmayın. Motoru düşük devirlerde asla zorlamayın.

Bütün vitesten gerektiği şekilde yararlanın. Tüm vitesten, gaz pedalına en fazla pedal hareketinin dörtte üçü kadar basın.

Aracınızı azami hızın dörtte üçünden daha hızlı sürmeyin.

Bu bilgiler motor ve güç aktarma sisteminin örneğin diferansiyel dişli gibi parçalarıyla ilgilidir.

Asla motoru stop ederek aracınızı sürmeyin

Bu takdirde ünitelerden birçoğu (örneğin; fren gücü takviyesi, servo direksiyon) çalışmaz. Bu şekilde sürüş hem sizin için hem de başkaları için tehlikelidir.

Fren gücü takviyesi

Motor durdurulduğunda, fren pedalına bir iki defa bastıktan sonra, fren gücü takviyesi etkisini kaybeder. Fren etkisi bu nedenden dolayı azalmamaktadır, fakat aracı durdurabilmek için fren pedalına oldukça yüksek bir ayak kuvveti ile basmak gerekir.

Servo direksiyon

Direksiyon araç hareketsiz konumdayken dayanak noktasına kadar döndürülmemelidir, bu durum hidrolik direksiyon pompasının arızalanmasına neden olabilir.

Her hangi bir nedenle direksiyon servo etkisi ortadan kalkarsa – örneğin; araç motoru stop edilmiş olarak çekildiği zaman – araç hala yönlendirilebilir, fakat daha fazla güç harcamak gereklidir.

Dağlık arazide sürüş veya karavan/römork kullanımı

Elektrik tahrikli fan: Fan soğutma kapasitesi motor devrine bağlı değildir. Bu nedenle yokuş çıkarken araç büyük viteseyken vitesi küçültmek gerekli değildir.

Tavan yükü ile sürüş

Müsaade edilen tavan yükünü aşmayın. Emniyet açısından yük, tüm tavana eşit olarak dağıtılmalı ve yükün kaymamasını emniyet altına almak için kemerlerle sabitlenmelidir. 120 km/saatten daha hızlı sürmeyin. Tavan yükü sabitleyicilerini sıkça kontrol edin ve gerektiğinde gerin.

Aracın stop edilmesi

Yüksek soğutma suyu sıcaklığında örneğin; dağlık arazide sürdükten sonra: Isı birikimini önlemek için kontağı kapatmadan önce motoru yaklaşık iki dakika kadar rölantide çalıştırın.

Motor stop edildikten sonra, agregatların soğutulması için, motor bölümündeki vantilatör belirli bir süre çalışmaya devam edebilir.

Turbo motorlu araçlarda

Yüksek motor devir sayılarından veya yüksek motor yükünden sonra, turbo şarjı korumak için motoru düşük yükte veya yaklaşık 30 saniye boyunca rölantide çalıştırın.

Enerji tasarruf edin –daha fazla kilometre yapın

Bundan önceki sayfada ilk kullanım süresi ile ilgili açıklamalara ve bundan sonraki sayfalarda belirtilen enerji tasarrufu ile ilgili önerilere lütfen uyun.

Teknik açıdan doğru ve ekonomik sürüş, aracınızın performansını ve kullanım ömrünü arttırır.

Yakıt kesme

Örneğin uzun rampa inerken veya fren yaparken yakıt enjeksiyonu otomatik olarak kesilir. Yakıt kesme özelliğinin etkili olabilmesi için gaz vermeyin veya debriyaja basmayın.

Devir sayısı

Her vitede, olabildiğince düşük devir sayısında araç kullanın.

Motorun ısıtılması

Motor sürülerek ısıtılmalıdır, rölantide çalıştırılarak ısıtmaya çalışılmamalıdır. Motor çalışma sıcaklığına erişene kadar motoru normal bir devirde çalıştırın.

Soğuk çalıştırmadan sonra, uygun yüksek devir sayılarına ulaşmadan Easytronic ❄ sistemini yüksek vitelere geçirmeyin. Böylece katalitik konvertör optimum düzeyde zararlı madde azaltımını yapabilmesi için ihtiyaç duyduğu sıcaklığa ulaşır.

Doğru vites seçimi

Motor rölantide iken ve düşük viteslerde motorun devrini yükselterek uğuldamasına sebep vermeyin. Her vitede veya sürüş kademesinde yüksek hızla ya da dur kalk yapılan trafikte aracınızı kullanmak, motorun aşınmasını ve yakıt tüketimini arttırır.

Vites küçültme

Hız keserken bir önceki küçük vites geçin. Motor yüksek devirdeyken debriyayı kaydırmayın. Bu husus özellikle yokuş tırmanırken önemlidir.

Yakıt tasarrufu, Çevre koruma

Geleceğe yönelik teknoloji

Opel, aracınızın geliştirilmesinde ve imalatında çevre dostu malzemeler kullanmakta ve kullanılan bu malzemeler ileride tekrar değerlendirilebilmektedir. Aracınızın üretim yöntemleri de aynı şekilde çevreyi korumaya yöneliktir.

Üretim artık maddelerinin tekrar değerlendirilmesi sayesinde tüketim azaltılmaktadır. Enerji ve su ihtiyacının azaltılması da, doğal kaynakların korunmasına yol açmaktadır.

Üst düzeyde gelişmiş dizayn, aracınızın çalışma ömrü tamamlandıktan sonra aracın parçalara bölünmesine ve malzemelerinin ayrılarak tekrar kullanılmasına imkan vermektedir.

Asbest ve kadmiyum gibi maddeler artık kullanılmamaktadır. Klima sistemindeki * soğutucu madde CFC'sizdir.

Su, yeni boya metotlarında çözücü madde olarak kullanılmaktadır.

Kullanma döneminin sonunda aracın tekrar değerlendirilmesi

Kullanma döneminin sonunda aracın tekrar değerlendirilmesi ile ilgili bilgileri bir Opel Yetkili Servisinden edinebilirsiniz.

Aracınızı enerji ve çevre bilinciyle kullanın

- Yüksek yakıt tüketimi, ses seviyeleri ve egzoz emisyonu sıklıkla enerji ve çevre bilincine sahip olmayan kullanım şekllinden kaynaklanır.
- Bu yüzden aracınızı enerji bilinciyle kullanın: "Daha az yakıtla daha fazla kilometre".

Çevre bilinçli bir sürüş yöntemi uygulayarak gürültü seviyesini ve egzoz gazı emisyonunu azaltın. Bu tarzda bir sürüş büyük ölçüde tasarruf sağlar ve yaşam kalite seviyesini artırır.

Yakıt tüketimi genel olarak kişisel sürüş stilinize bağlıdır. Aşağıda belirtilen bilgiler yakıt tüketiminin norm ölçüm değerlerine mümkün olan en yakın yakıt tüketim değerinin erişilmesinde size yardımcı olur.

Aracınıza her yakıt ikmali yaptığınızda yakıt tüketimini kontrol edin. Bu daha fazla yakıt tüketimine neden olan düzensizliklerin erken saptanmasını kolaylaştırır.

Motorun ısıtılması

- Tam gaz verme ve rölantide ısıtma motorunun aşınmasını, yakıt tüketimini, egzoz gazını, egzoz gazındaki zararlı madde miktarını ve gürültü seviyesini artırır.
- Motoru çalıştırır çalıştırmaz yola çıkın. Motorun, orta devir sayılarında sürerek çalışma sıcaklığına erişmesini sağlayın.

Sabit bir hızla sürün

- Aracı telaşlı sürmek yakıt tüketimini, emisyon miktarını ve egzozdaki kirletici oranını belirgin ölçüde artırır.
- Gereksiz yere hızlanmayın ve fren yapmayın. Sabit hızda sürün.

Sık sık kalkış ve duruşlardan, örneğin trafik ışıklarında, kısa mesafeli ve konvoylu trafikte sürüşten yolculuğunuzu iyi bir şekilde planlayarak kaçının. Trafik akışının iyi olduğu yolları seçin.

Motorun rölantide çalışması

- Motor rölantide çalıştığı zaman da yakıt tüketir.
- Bir dakikadan fazla bekleyişlerde, motorun stop edilmesine değer. Motorun beş dakika süreyle rölantide çalışması, yaklaşık bir kilometre sürüş yakıt değerine eşittir.

Yakıt kesme

- Örneğin uzun rampa inerken veya fren yaparken yakıt enjeksiyonu otomatik olarak kesilir.
- Bu durumda yakıt kesme özelliğinin yakıt tasarrufu sağlamasında etkili olabilmesi için, gaz vermeyin ve debriyaja basmayın.

Doğru vites seçimi

- Yüksek devir sayıları aşınmayı ve yakıt tüketimini artırır.
- Motorun uğuldamasına sebebiyet vermeyin Motorunuzu yüksek devirlerde kullanmayın. Yüksek motor devirlerinde sürmekten kaçınin. Mümkünse aracınızı her viteste düşük devir sayılarında ve sabit hızla sürün. Mümkün olduğu kadar en üst viteste araç kullanın, olabildiğince kısa sürede vites büyütün. Motor için gerekli olmadıkça vites küçültmeyin.

Yüksek hız

- Hız ne kadar yüksek olursa yakıt tüketimi ve gürültü seviyesi de o kadar artar. Tam gaz vererek sürmek büyük miktarda yakıt tüketir ve aşırı gürültü ve yüksek emisyon seviyeleri yaratır.

- Gaz pedalından ayağın hafifçe çekilmesi dahi, büyük bir hız kaybı olmaksızın belirgin bir yakıt tasarrufu sağlar.

Aracınızı azami hızının yaklaşık $\frac{3}{4}$ oranında kullanmanız, kayda değer bir zaman kaybı olmadan yaklaşık %50 oranında yakıt tasarrufu sağlamanıza yol açar.

Lastik hava basınçları

- Lastik basıncının yetersiz olması, dönme direncini arttırması nedeniyle iki şekilde para israfına neden olur: Daha fazla yakıt tüketimi ve daha çabuk lastik aşınması.
- Kontrolleri düzenli olarak yaparsanız (her 14 günde bir) karşılığın alırsınız.

Ek elektrik yükleri

- Elektrik akımı gerektiren ek ekipmanlar yakıt tüketimini artırır.
- İhtiyaç duyulmadığı takdirde elektrik akımı gerektiren ekipmanları (örneğin; klima cihazı, ısıtmalı arka cam) devre dışı bırakın.

Tavan üstü bagaj taşıyıcısı

- Hava direncine bağlı olarak tavan üstü bagaj taşıyıcıları yakıt tüketimini yaklaşık 100 km'de 1 litre arttırabilir.
- Eğer kullanılmıyorsa, bunları çıkarın.

Onarım ve bakım

- Ayar, bakım ve onarım işlerinin kurallara uygun olarak yapılmaması, yakıt tüketimini artırır. Motor ile ilgili işleri kendiniz yapmayın.

Artık maddelerin/malzemelerin yönetmeliklere uygun olarak ortadan kaldırılması gerektiğinden, bilmeyerek çevre ve güvenlik kanunlarını ihlal edebilirsiniz.

Tekrar değerlendirilebilen (geri dönüşümü mümkün) parçalar gereken yerlere ulaşamayabilir.

İlgili malzemelerin bazılarıyla temas etmek sağlık tehlikesi oluşturabilir.

- Tamirat ve bakımın bir Opel Yetkili Servisinde yapılmasını öneririz.

Olağanüstü sürüş koşulları

- Dik eğimleri tırmanmak, kötü yol koşullarında viraj almak, sürmek ve kışın araç sürmek yakıt tüketimini artırır. Şehir trafiğinde ve kış sürüş koşullarında, özellikle çalışma sıcaklığına erişilmeyen kısa mesafeli sürüşlerde, yakıt tüketimi önemli ölçüde artar.
- Bu koşullar altında da, yakıt tüketimini belirli bir sınırdan tutabilmek için yukarıda belirtilen talimatları lütfen dikkate alın.

Yakıt tüketimi, Yakıtlar, Yakıt dolumu

Yakıt tüketimi belirtilmiş olan sürüş şartlarına göre tespit edilmektedir.

Özel donanımlar aracın ağırlığını arttırmaktadır. Bu durum sonuç olarak yakıt sarfiyatını artırır ve aracın belirtilen azami hızını düşürür.

İlk birkaç bin kilometre boyunca, motor ve şanzıman parçaları arasındaki sürtünme fazladır. Bu durum yakıt sarfiyatını artırır.

Dizel motorlar için yakıt

Dizel motorlar yalnız DIN EN 590 spesifikasyonuna uyan piyasada mevcut dizel yakıtlarla çalıştırılmalıdır. Deniz motoru yakıtı, fuel oil, kısmen veya tamamen bitkilerden elde edilmiş olan dizel yakıtı örn. kolza yağı veya Bio-dizel, yağ veya benzer şekilde seyreltilmiş dizel yakıtlarını kullanmayın.

Dizel yakıtın akışkanlığı ve filtre edilebilirliği sıcaklığa bağlıdır.

Bu nedenle kış aylarında piyasada düşük sıcaklık özelliğine sahip dizel yakıtları bulunmaktadır. Soğuk mevsimlerin başlamasından önce kışık dizel yakıtı kullanın.

Kış özellikleri üreticisi tarafından garanti edilen dizel katkıları kullanılabilir ve ısıtmalı dizel yakıt filtreleri kullanılırken dış ısıya bağlı olarak herhangi bir katkı maddesine gerek yoktur.

Dizel yakıtları asla benzinli motor yakıtlarına karıştırmayın.

Yakıt doldurma



Yakıtla uğraşırken dikkatli olun.

Yakıt doldurmadan önce motoru ve yanma odalı ısıtma sistemlerini (depo kapağındaki etiketten anlaşılabilir) mutlaka kapatın. Cep telefonlarını kapatın.

Yakıtlar yanıcı ve patlayıcı özelliğe sahiptir. Bu nedenle yakıtla ilgili işlerde veya bu tür maddelerin yakınında açık ateş veya kıvılcım oluşmasını engelleyin. Sigara içmeyin! Bu kural, yakıt kokusu duyulan yerler için de geçerlidir. Aracın içinde yakıt buharının kokusu duyulursa, hemen nedenini tespit edip gidin.



Yakıt deposu doldurma boğazı, aracın sağ ön tarafındadır.

Yakıt deposu kapağını açmak için anahtarı sokun, saat yönünün tersine çevirin ve çıkarın. Doğru yakıt doldurma, yakıt tabancasının genelde düzgün olarak kullanılmasına bağlıdır.

1. Yakıt tabancasının ağzını tamamen içeri sokun ve tetiğine basın.
2. Otomatik kesme işleminden sonra, ortalama kapasitesine ulaşan depo iki kere daha tetiğe basılarak tamamlanır. Tabanca ağzının, tamamen içeri girmiş olmasına çok dikkat edin.

Depo kapağını kapatmak için, yerine oturtun ve kapağın tırnakları duyulabilir bir tıklama sesiyle yerine oturuncaya kadar saat yönüne çevirin.

Taşan yakıtı derhal silin.



Yakıt kesme cihazı *

Araç bir kaza yaparsa yakıt kesme cihazı yakıt beslemesini otomatik olarak keser.

Motoru tekrar çalıştırmadan önce:

- aracın sürülebilir olup olmadığını,
- yakıt kokusu olup olmadığını,
- yakıt kaçağı olup olmadığını kontrol edin.

Yakıt beslemesini tekrar başlatmak için düğmeye basarak suretiyle kesme cihazını sıfırlayın.

Katalitik konvertör, Egzoz emisyonları

Dizel motorlar için katalitik konvertör
Aşağıdaki talimatlara dikkat edilmediği takdirde, katalitik konvertör veya araç bundan zarar görebilir:

Motorun düzensiz çalışması, önemli motor gücü kaybı veya başka bir hatalı çalışma olması halinde, en kısa zamanda bir servise başvurmanızı öneririz. Acil durumlarda kısa süre için düşük hızla ve düşük devir sayısıyla sürüşe devam edin.



S 11668

Egzoz gazı kontrollü motor

Özellikle karışım hazırlama sistemindeki yapısal değişiklikler sayesinde, egzoz gazı içindeki Karbonmonoksit (CO), Hidrokarbonlar (CH) ve Azotoksitler (NO_x) gibi sağlığa zararlı maddelerin oranı asgariye düşürülmüştür.



S 11662

Egzoz gazı kontrol lambası

Motor çalışırken kontrol lambası yanarsa, egzoz gazı sisteminde bir arıza var demektir. Büyük olasılıkla müsaade edilen egzoz gazı emisyon değerleri aşıyor demektir. En kısa zamanda bir servise başvurmanızı tavsiye ederiz.



S 11776

Motor elektroniği kontrol lambası

Kontak açıldığında birkaç saniye süreyle yanar.

Motor çalışırken kontrol lambası yanarsa, motor elektronik sisteminde bir arıza var demektir. Elektronik sistem acil çalışma programına geçer, yakıt tüketimi yükselebilir ve aracın sürüş kabiliyeti olumsuz yönde etkilenebilir. Bazı durumlarda motorun durdurulması ve yeniden çalıştırılması ile arıza giderilebilir. Kontrol lambası motor çalıştırıldığında tekrar yanarsa, arıza sebebinin giderilmesi için bir servise başvurun.



Dizel partikül filtresi *

Dizel partikül filtresi, egzoz gazındaki zararlı kurum partiküllerini filtreler. Sistem, sürüş esnasında kendiliğinden devreye giren otomatik temizleme fonksiyonuna sahiptir. Filtre, kurum partiküllerinin yüksek sıcaklıkta yakılması sonucu temizlenir. Temizleme esnasında yakıt tüketiminin artması ile birlikte egzozdan koku gelebilir ve motor soğutma vantilatörü devreye girebilir.

☠ sembolünün yanması halinde, dizel partikül filtresinin sürücü tarafından devreye alınması gereken bir temizlik işlemine¹⁾ tabi tutulması gerekir.

¹⁾ Temizleme işlemi esnasında egzozdan beyaz duman çıkabilir. Bu duman araç için bir olumsuz bir durum anlamına gelmez.

⚠ Uyarı

Filtre temizlik işleminden önce cadde ve trafik şartlarının saatte 60 km'den daha fazla bir hız ile 20 dakikaya kadar sürüş yapmaya imkan verdiğiinden emin olun.

Temizliğin gerçekleştirilmesi²⁾:

☠ uyarı lambası sönmeye kadar motorun normal işletim sıcaklığında araç saatte 60 km ortalama hız ile sürülmelidir. Bazı durumlarda bu sürme işlemi 20 dakika sürebilir.

Bu hız sınırına uyulmaması veya sürüşe erken ara verilmesi halinde temizleme işlemi gerçekleşmez. Bu durumda temizleme işlemi yeniden başlatılmalıdır.

Eğer ☠ uyarı lambası sönmese ya da ☠ ile birlikte yanarsa arıza sebebinin giderilmesi için bir servise başvurun.

²⁾ Hız sınırlamaları ve trafik şartlarının elverişli olduğu yerlerde yapılmalıdır.



Motor yağı kullanım ömrü göstergesi *

Ne zaman ⚠ uyarı lambası yanar ve ⚠ uyarı lambası ekranda sürekli olarak yanıp sönerse motor yağı oksitlenmiştir. Motor yağı incelmış ise ⚠ uyarı lambası ☠ uyarı lambası ile birlikte yanar. Her iki durumda da motor yağı ve motor filtresi değiştirilmelidir ve motor yağı kullanım ömrü göstergesi sıfırlanmalıdır.

En kısa zamanda servisten bir termin alın.

Motor yağı kullanım ömrü göstergesinin sıfırlanması:

Motor yağı ve motor yağ filtresi değişiminden sonra motor yağı kullanım ömrü göstergesinin sıfırlanması gerekir. Böylece bir sonraki motor yağı ve motor yağ filtresi değişiminin ne zaman yapılması gerektiği gösterilir.

Motor yağı kullanım ömrü göstergesinin sıfırlanması:

Bu işlem kontağın açılmasının ardından 10 saniye içinde gerçekleşmiş olmalıdır.

1. Kontakçı açın ama motoru çalıştırmayın.
2. Gaz pedalına tamamen basın ve bu konumda basılı tutun.
3. Fren pedalına üç defa üst üste basın.
4. Gaz pedalını bırakın.
5. Kontakçı kapatın.

Egzoz gazları

Motor egzoz gazları renksiz ve kokusuz olan zehirli karbon monoksit gazı içerir. Gazların solunması hayati tehlike oluşturabilir.

Egzoz gazları aracın içine girdiği takdirde camları açın ve derhal bir servise başvurun.

Aracın ilk kez sürülmesi esnasında egzoz sistemindeki yağ ve mum yanarak duman çıkmasına neden olabilir - buharları solumaktan kaçının! Aracı açık bir alanda havalandırın. Solumaktan kaçının.

Bakım

Bütün bakım çalışmalarını, Opel tarafından belirtilen aralıklarla yaptırın. Opel Yetkili Servisinize başvurmanızı tavsiye ederiz. Bu servisler, yapılması gereken çalışmalar için uygun cihazlara ve eğitimli personele sahiptir. Elektronik kontrol sistemleri olası arızaların hızlı tespit edilmesini ve düzeltilmesini sağlamaktadır. Ancak bu sayede aracın tüm elektrik parçalarının, enjeksiyon ve ateşleme sistemlerinin doğru çalışacağından, aracınızın düşük zararlı madde emisyonu değerlerine sahip olduğundan ve katalitik konvertör sistemi ömrünün uzun olacağından emin olabilirsiniz.

Böylece havanın temiz tutulması ve egzoz gazı ile ilgili yasal yükümlülüklerin yerine getirilmesi konusunda önemli bir katkıda bulunmuş olursunuz.

Enjeksiyon sistemi ve ateşleme sisteminin kontrolü ve ayarlaması, servis bakım kapsamına girmektedir. Bu nedenle bütün servis işlerini Servis Kitapçığında belirtilen aralıklarla düzenli olarak yaptırın.

Sürüş kontrol sistemleri

Elektronik stabilite programı (ESP®Plus) *

ESP®Plus (Elektronik Stabilite Programı) * ihtiyaç duyulduğunda yol yapısına ve tekerleklerin yolu kavramasına bağlı olmaksızın tüm sürüş koşullarında sürüş performansını iyileştirir. ESP çekiş kontrol sistemini de içinde barındırır.

Sistem araç hareketini izler. Araç patinaj yapma eğilimi ve savrulma etkisi gösterdiğinde hemen motor gücü azaltılır (motor sesi değişir) ve her bir tekerlek amaca yönelik olarak frenlenir. Bu özellik, bilhassa karlı, buzlu, ıslak veya kaygan yollarda aracın sürüş performansını önemli ölçüde artırır.

Kontak açıldığında ve kontrol lambası * söndüğünde ESP®Plus sistemi çalışmaya hazırdır.

ESP®Plus sistemine müdahale edilmesi durumunda, * sembolü yanıp söner.

Aracınız bu durumda kritik bir konumdadır; ESP®Plus aracın kontrolsüz bir sürüş stiline geçmesini önler ve size yol şartlarına uygun hız yapmanızı hatırlatır.

⚠Uyarı

Ancak bu özel emniyet faktörünün, aracınızı sürerken sizde riskleri göze alma alışkanlığı yaratmamasına dikkat edin.

Trafik güvenliği, ancak sorumlu bir sürüş stili ile sağlanabilir.



Kontrol lambası *

Kontak açıldığında birkaç saniye süreyle yanar. Sistem bu anda çalışmaya hazırdır.

Sürüş esnasında yanıp sönməsi:

Sistemin devrede olduğunu gösterir. Motor gücü azalabilir (motor sesi değişir) ve araç otomatik olarak biraz frenlenir.

Sürüş esnasında yanarsa:

Sistemde bir arıza olduğunu belirtir. Sürüşe devam edilebilir. Kötü yol şartları araç stabilitesinin olumsuz etkilenmesine sebep olabilir.

Arızanın giderilmesini sağlayın. Sistemde, arızaların hızlı bir şekilde giderilebilmesi için bir otomatik teşhis cihazı vardır.



Sistemin kapatılması

Çekiş kontrolü ve ESP@Plus sisteminin fonksiyonu  tuşuna basılarak devre dışı bırakılabilir.

Sistem devreden çıkarıldığında gösterge panelindeki kontrol lambası  yanar.

Yeniden  tuşuna basıldığında veya kontak tekrar açıldığında sistem tekrar devreye alınır.

Araç hızı saatte 30 km'ye ulaştığında çekiş kontrolü ve ESP@Plus fonksiyonları otomatik olarak etkinleştirilir.



Havalı süspansiyon *

Araç hareket ettiği zaman, otomatik olarak çalışır.

Havalı süspansiyon sistemi, yüke bağlı olarak aracın arka tarafının yüksekliğini ayarlar.

Gösterge panelindeki  kontrol lambasının yanması bir hatanın ortaya çıktığını gösterir. Bir servise başvurun.



Manuel ayarlama

Kontak açık ve el freni çekilmiş durumdayken çalışır.

Alçaltmak için: Bir kez  tuşuna basın.

Yükseltmek için:  tuşuna tekrar basın.

Alçaltma işlemi esnasında gösterge panelinde bulunan düğmedeki kontrol ışığı yanıp söner. Araç tamamen alçaltıldığında düğmedeki ışık sürekli yanar.

Yükseltme işlemi esnasında gösterge panelinde bulunan düğmedeki kontrol ışığı yanıp söner. Araç tamamen yükseltildiğinde (ilk çıkış pozisyonuna geri geldiğinde) düğmedeki ışık sürekli yanar.

Uyarı

Manuel çalıştırma işleminden sonra, el freni bırakıldığı zaman havalı süspansiyon otomatik olarak ayarlanacaktır.

Hız sabitleme sistemi * (Cruise Control)

Hız sabitleme sistemi yaklaşık saatte 30 km hızdan itibaren yaklaşık azami hıza kadar, belirli bir hızı hafızasına almayı ve o hızı sabit tutmayı mümkün kılar. Yokuş yukarı veya aşağı inerken, hafızaya alınan hızda sapma söz konusu olabilir.

Hız sabitleme sistemi, göğüs paneline yerleştirilmiş düğmelerle çalışır.

Eğer hızın sabit tutulması faydalı değilse (örneğin sizin veya diğer sürücülerin tehlike durumlarında, yoğun trafikte, çok virajlı, kaygan veya çamurlu yollarda) hız sabitleme sistemini açmayın.

Easytronic * sisteminde hız sabitleme sisteminin sadece otomatik çalışma modunda "A" çalıştırılması tavsiye edilir.

Hız sabitleme sistemi açık olduğunda reaksiyon gösterme süresi, ayağın değişik bir konumda olmasından ötürü daha uzun olabilir.

⚠ Uyarı

Bu talimatlara uyulmaması yaralanmalara yol açabilir veya hayatınızı tehlikeye düşürebilir.



Devreye alınması¹⁾:

ⓘ düğmesine basın, gösterge panelindeki kontrol lambası ⓘ yeşil yanar: Hız sabitleme sistemi aktif durumdadır. Hafızaya alınan araç hızı çok fonksiyonlu ekranda gösterilir.



- + - düğmesine basın. Mevcut hız, bu işlemle hafızaya alınmıştır ve hafızada tutulur, gaz pedalı bırakılabilir.
- + - düğmesi basılı tutularak veya düğmeye tekrar basarak aracın hızı yükseltilebilir veya azaltılabilir:

Sınırlandırma hızını azaltmak için düğmenin - kısmına basın, Aracın hızını yükseltmek için düğmenin + tarafına basın.

Gaz pedalına basılarak aracın hızı her zaman artırılabilir.

¹⁾ Düğmenin bulunduğu yer donanım seviyesine göre farklı yerde olabilir.



Kapatılması:

☹ tuşuna basıldığında hız sabitleme sistemi kapanır. Araç yavaşlamaya başlar. Sürüşü devam etmek için gaz pedalına normal kullarımdaki gibi basın. Hız sabitleme sistemi aşağıdaki durumlarda da devre dışı kalır:

- Debriyaj pedalına basıldığında.
- Fren pedalına basıldığında.
- Araç hızı yaklaşık olarak 30 km/saat'in altına indiğinde.



Hız sabitleme sistemi: Hız sınırlandırma sistemi *

Hız sınırlandırma sistemi, yaklaşık olarak 30 km/s'den itibaren aracın hızının, önceden ayarlanan hızın üzerine çıkmasını engellemektedir.

Devreye alınması¹⁾:

☹ düğmesine basın, gösterge panelindeki kontrol lambası turuncu yanar: Hız sınırlayıcısı aktif duruma gelir ve araç bilgisayarı hız sınırlandırma moduna geçer:



+ - düğmesine basın: Hız artık hafızaya alınmıştır ve araç bilgisayarı gösterilir.

Sınırlandırılan hız hafızaya alındıktan sonra, araç normal şekilde sürülmeye devam edilebilir fakat programlanan hızın üzerine acil durumların dışında çıkılamaz.

Acil durumlarda sınırlandırılan hızın üzerine çıkılması - bkz. Sayfa 96.

¹⁾ Düğmenin bulunduğu yer donanım seviyesine göre farklı yerde olabilir.



+ - düğmesi basılı tutularak veya düğmeye tekrar basarak sınırlandırılan hız yükseltilebilir veya azaltılabilir:

Sınırlandırma hızını azaltmak için düğmenin - kısmına basın, Sınırlandırma hızını yükseltmek için düğmenin + kısmına basın.

Sınırlandırılan hızın üstüne geçiliyorsa, örneğin yokuş aşağı dik bir yoldan inerken, sınırlandırılan hız araç bilgisayarının ekranında ¹⁾ yanıp sönmeye başlar.

Sınırlandırılan hızın üzerine geçilmesi
Acil bir durumda, gaz pedalına direnç noktasını geçecek şekilde basarak, sınırlandırılan hızın üzerine geçilebilir.

Sınırlandırılan hız araç bilgisayarının ekranında hafızaya alınan hızın geçildiğini bildirmek için yanıp sönmeye başlar.

Gaz pedalını bırakın, aracın hızı sınırlandırılan hızın altına indiği andan itibaren hız sınırlandırma sistemi normal çalışmaya devam eder.



Kapatılması:

☞ düğmesine basın: Hız sınırlandırma sistemi kapalı durumdadır ve araç normal şekilde sürülmeye devam edilebilir.

¹⁾ Bu gibi durumlarda hız sınırlarının aşılmamasının sorumluluğu sürücüye aittir.



Park pilot sistemi *

Park Pilot Sistemi, aracın arka tarafı ile engel arasındaki mesafeyi ultrasonik yansıma yöntemiyle ölçerek ve yolcu bölmesinde duyulan bir sesli sinyalle sizi uyararak, geri viteste yapılan manevralarda yardımcı olur.

Sistem, aradaki mesafeyi tampon üzerindeki sensörler yardımı ile kaydeder.

Arıza

Sistem bir kullanım hatası tespit etmesi durumunda geri vitese takıldığında 5 saniye boyunca sürekli ve kesintisiz sesli bir alarm duyulur.

Park yardımcısı, kontak açıkken araç geri vitese takıldığında otomatik olarak devreye girer. Sistemin çalışmaya hazır durumda olduğu kısa bir sesli sinyal ile onaylanır.

Araç yavaşça bir engele doğru geri viteste yaklaşırken, aracın arka tarafı ile engel arasındaki mesafe azaldığı zaman yolcu kabininde aralıklı olarak sinyal sesi duyulur.

Mesafe azaldıkça, sesli sinyallerin arasındaki süre kısalır. Mesafe 25 cm'den daha aşağı düştüğü zaman, sürekli sinyal duyulmaya başlar.

⚠Uyarı

Bazı koşullar altında nesnelerin veya elbiselerin reflektif yüzeyleri yada harici gürültü kaynakları, sistemin nesnelere tespit etmekte hataya düşmesine yol açar. Bu nedenle, park pilot sistemi çalışıyor olsa dahi geri giderken daima dikkatli olunmalıdır. Bu durum özellikle yayalar çevrede olduğunda geçerlidir.

Sistem, aradaki mesafeyi tampon üzerindeki sensörler yardımı ile ölçer. Sensörlerin işlevlerini doğru yaptığından ve sağlanan bilgilerin hassasiyetinden emin olmak için, sensörlerin hasarsız, temiz, kar veya buza örtülmemiş durumda olmaları gerekir.

Part pilot sistemi çalışmadığında bir servise başvurun.

⚠Uyarı

Aracı geriye doğru sürerken aracın arkasında alt gövdeye zarar verebilecek hiçbir nesnenin olmamasına dikkat edin.

Arka aksa gelen, ama büyük bir ihtimalle görülmeyen darbeler, aracın sürülebilme kabiliyetini olumsuz yönde etkileyebilir.

Böyle bir durumda hemen bir servise başvurun.

Aracınıza bir römork bağlantı tertibatı takmak istediğinizde, bir Opel Yetkili Servisine başvurmanızı tavsiye ederiz.

Fren sistemi

Frenler trafik emniyeti bakımından önemli bir faktördür.

Yüksek etkinlik sağlama açısından, yeni disk fren balataları takıldıktan sonra, ilk 200 km'de gereksiz sert frenlemelerden kaçınınız.

Fren balatalarının aşınması, belli bir sınırı aşmamalıdır. Bundan dolayı Servis Kitapçığında belirtilmiş olan bakım çalışmalarının düzenli olarak yapılması, trafik emniyeti bakımından son derece önemlidir.

Ancak kontrolü yapılmış ve kullanımı onaylanmış balatalardan en iyi fren performansı alabilirsiniz.

Minimum değere kadar aşınmış fren balataları, frenleme sırasında sürtünme sesi çıkarabilir. Sürüşe devam edilebilir.

Fren balatalarını en kısa zamanda değiştirin. Fren balatalarının değiştirilmesi için bir servise başvurun.

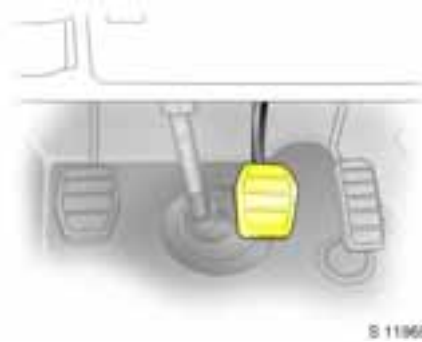

Ayak freni

Fren sistemi iki ayrı fren devresinden oluşur. Fren devrelerinden biri arızalandığında araç yine de ikinci devreyle durdurulabilir. Bu durum gerçekleşirse fren pedalı daha yüksek bir pedal basıncıyla sonuna kadar basılmalıdır. Fren mesafesi artar. Yolculuğa devam etmeden önce bir servise başvurun.

Özellikle bir fren devresi arızası olması halinde, tam pedal hareketinden yararlanabilmek için, pedalların bulunduğu alanda paspas olmamalıdır.

Motor durdurulduğunda, fren pedalına bir iki defa bastıktan sonra, fren gücü takviyesi kalmaz. Fren etkisi bu durumdan dolayı azalmamaktadır, fakat aracı durdurabilmek için fren pedalına oldukça yüksek bir kuvvet ile basmak gerekir. Özellikle araç çekilirken bu noktaya dikkat edin.

Her sürüşten önce fren lambalarını kontrol edin.

Sürüşe başladıktan kısa bir süre sonra, fren tertibatının etkinliğini, araç hızı düşük iken ve trafikte seyreden diğer şahısları tehlikeye sokmayacak şekilde kontrol edin. Özellikle ıslak frenlerde, örneğin aracın yıkanmasından sonra.

Fren hidroliği seviyesi düzenli olarak kontrol edilmelidir. Fren hidrolik devresindeki hidrolik seviyesi çok düşükse el freninin çekili olmaması durumunda gösterge panelindeki kontrol lambası (D) yanar - bkz. Sayfa 54.



El freni

El frenini sıkıca çekin. Yokuş aşağı veya yokuş yukarı yollarda el frenini mümkün olan en sert şekilde çekin.

Mekanik el freni arka tekerleklerin frenlerine etki eder. El freni çekildiğinde otomatik olarak devreye girer.

El frenini indirmek için: Kolu hafifçe yukarıya kaldırın, açma düğmesine basın, kolu tamamen indirin.



Fren sistemi kontrol lambası (ABS)

Kontrol lambası kontak açık konumdayken, el freni çekili ise ve/veya fren ve debriyaj hidrolik seviyesi çok düşük olduğu zaman yanar. Fren hidroliği seviyesi - bkz. Sayfa 137.

⚠ Uyarı

El freni çekili olmadığı halde kontrol lambası yanarsa: Aracı durdurun, yolculuğunuzu derhal yarıda kesin. Bir servise başvurun.

ABS (ABS)*

ABS (Anti Blokaj Fren Sistemi) araç fren donanımını devamlı olarak kontrol eder, yol yapısından ve lastiklerin yol tutuşundan bağımsız olarak, frenlemede tekerleklerin blokajını önler.

Tekerleklerden birisi bloke (kilitlenme) eğilimi gösterir göstermez, ABS söz konusu tekerleğin frenleme basıncını ayarlar. Araç örneğin virajlarda veya yoldaki bir engelden kaçmak amacı ile ani manevra durumlarında çok sert fren yapıldığında dahi, direksiyon hakimiyetini korur. Hatta tüm güçle frenleme durumunda dahi, frenleri serbest bırakmadan bir engelin etrafından geçilebilir.

ABS ayarlaması, fren pedalının titremesi ve ayarlama işleminin gürültüsü ile kendini hissettirir.

⚠Uyarı

Optimum bir frenleme etkisi elde etmek amacı ile, tüm frenleme süresince fren pedalına, titreyen pedala rağmen, kuvvetlice basın. Basma kuvvetini azaltmayın.

Ancak bu özel emniyet faktörünün, aracınızı sürerken sizde riskleri göze alma alışkanlığı yaratmamasına dikkat edin.

Trafik güvenliği, ancak sorumlu bir sürüş stili ile sağlanabilir.



ABS kontrol lambası (ABS)

Kontağı açtığınızda ABS kontrol lambası yanar. Aynı anda sistem kendi içinde muhtemelen duyulan bir kontrol gerçekleştirir. Kontrol lambasının sönmesinden sonra, sistem çalışmaya hazırdır.

Kontrol lambası birkaç saniye sonra sönmeyi veya seyir halinde iken yandığı takdirde, ABS sisteminde bir arıza var demektir. Fren tertibatı bu durumda, ABS ayarlaması olmadan çalışır durumdadır.

⚠Uyarı

ABS sisteminde bir arıza varsa, arka tekerlekler ani bir frenleme anında bloke olma eğilimi gösterebilir. Bu aracın yoldan çıkmasına neden olabilir. ABS sisteminin getirdiği avantajlar artık mevcut değildir.

Sürüşünüze temkinli ve dikkat ederek devam edebilirsiniz.

Arızanın giderilmesini sağlayın. Sistemde, arızaların hızlı bir şekilde giderilebilmesi için bir otomatik teşhis cihazı vardır.

Tekerlekler, Lastikler

Lastikler

Uygun lastikler ve sınırlamalar için - bkz. Sayfa 149.

Fabrika tarafından takılan lastikler, aracın şasisine uyarlanmıştır. Bu lastikler en uygun sürüş konforu ve güvenliğini sağlamaktadır.

Lastik donanımının değiştirilmesi

Araca başka lastikler veya jantlar takmadan önce gereken değişiklikler ile ilgili bilgileri dikkate alın.

⚠Uyarı

Uygun olmayan lastik veya jantların kullanılması, bir kaza ile sonuçlanabilir ve fabrikanın genel işletme izinlerinin ortadan kalkmasına yol açabilir.

Yeni lastiklerin takılması

Yeni lastikler çiftler halinde veya tercihen takım olarak takılmalıdır. Bir aksta;

- aynı ebatta
- aynı dizaynda
- aynı marka
- ve aynı profil yapısında olan lastikler kullanın.

⚠Uyarı

Uygun olmayan lastik veya jantların kullanılması, bir kaza ile sonuçlanabilir ve fabrikanın genel işletme izinlerinin ortadan kalkmasına yol açabilir.

Lastik hava basıncı

Lastik hava basınçlarını, en az 14 günde bir ve uzun bir yolculuğa çıkmadan önce lastikler soğukken kontrol edin. Stepneyi kontrol etmeyi unutmayın.

Lastik hava basıncı - bkz. Sayfa 149.



Lastiklerin ısınması sonucu artan hava basıncının düşürülmemesi gerekir. Aksi takdirde hava basıncı kabul edilen basınç değerinin altına düşer.

Sübab kapaklarını kontrolden sonra, sübab kapağı anahtarı ile sıkıca vidalayın.

Lastik hava basınçlarının belirtilen değerlerden daha yüksek veya daha düşük olması, güvenliği, aracın kullanımını, rahatlığı ve yakıt tasarrufunu olumsuz yönde etkiler ve lastik aşınmasını hızlandırır.

⚠Uyarı

Yanlış lastik hava basıncı, lastiğin patlamasına yol açabilir.

Gizli lastik hasarları, hava basıncı düzeltilerek ortadan kaldırılamaz.



Lastik ve jant durumu

Aracın keskin kenarlar üzerinden geçirilmesi, ancak sonradan fark edilebilen gizli lastik ve jant hasarlarına neden olabilir: Lastiğin patlama tehlikesi vardır.

Keskin kenarlar üzerinden yavaşça ve mümkün olduğunca dik açı ile geçin. Park ederken lastiklerin kaldırım taşının kenarına dayanmadığından emin olun.

Lastikleri, hasar (batmış yabancı cisimler, yara, kesik yarık ve yanıklarda balon) bakımından düzenli olarak kontrol edin.

Jantları hasar yönünden kontrol edin. Hasar veya anormal aşınma olması durumunda bir servise başvurun.

⚠Uyarı

Hasarlı lastikler patlayabilir.

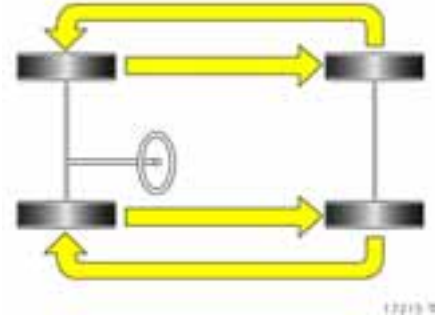

Profil derinliği

Profil derinliğini düzenli olarak kontrol edin. Ön lastiklerde, arkadakilerden daha fazla bir aşınma görüldüğünde, öndeki lastiklerle arkadakilerin yerlerini değiştirin. Daha iyi profilli olan lastikleri ön aksa takın.



Emniyet nedeniyle lastikler profil derinlikleri 2-3 mm (kış lastiklerinde 4 mm) olduğu zaman değiştirilmelidir. Kanunen müsaade edilen asgari profil derinliğine (1,6 mm), lastik aşınma göstergelerine (TWI) kadar aşındığı zaman erişilmiş olur. Birçok lastik aşınma göstergeleri eşit aralıklarla lastik profil tabanında bulunmaktadır. Göstergelerin yerleştirildiği yerler, lastiğin yanaklarında bulunan işaretlerle gösterilmektedir.

Genel açıklamalar

Lastikler aşınmışsa su yastığı oluşması (Aquaplaning) tehlikesi daha yüksektir.

Lastikler az kullanıldıkları veya hiç kullanılmadıkları zaman dahi eskirler. Altı yıl süreyle hiç kullanılmamış olan bir stepne *****, sadece acil durumlarda kullanılmalı ve araç yavaş sürülmelidir.

Geçmiş hakkında bilgi sahibi olmadığınız kullanılmış lastikleri asla kullanmayın.

Lastik tanımları

Anlamı:

örneğin **195/65 R 16 C**

- 195** = Lastik genişliği / mm cinsinden
- 65** = Enine kesit oranı % olarak (yüzdesel olarak lastik yüksekliğinin lastik genişliğine olan oranı)
- R** = Lastik kemeri yapısı türü: Radyal
- 16** = Jant çapı / inç cinsinden
- C** = Ticari amaçlı kullanım



Kış lastikleri *****

Sınırlamalar ile ilgili hatırlatmalar için, bkz. Sayfa 149.

Kış lastikleri, sıcaklığın 7 °C'nin altında olduğu durumlarda güvenliği artırır ve bu nedenle bütün tekerleklerle takılmalıdır.

Yaz lastikleri yapıları nedeni ile kış koşullarına sınırlı olarak uyum sağlarlar.

Kış lastiklerinin müsaade edilen azami hızı, aracın azami hızından daha az ise, müsaade edilen azami hızını belirten bir uyarı etiketi, sürücünün görüş alanına yapıştırılması gerekir *****¹⁾.

¹⁾ Yasal düzenlemeler nedeniyle ülkeden ülkeye değişir.

Kış lastikleri ❄ kullanıldığında ve stepnenin yaz lastiği olması halinde: Stepne kullanıldığında değişik sürüş özellikleri meydana gelebilir. Hasarlanan lastiği derhal tamir ettirin, balans ayarını yaptırın ve tekrar taktırın.



Kar zincirleri ❄

Sınırlamalar ile ilgili hatırlatmalar için, bkz. Sayfa 149.

Kar zincirleri sadece tahrikli tekerleklerle (ön aksa) takılabilir. Eş merkezli yerleştirilmelerini sağlamak için lastik üzerine simetrik olarak takılmalıdır.

Opel tarafından denenmiş lastik taban ve lastik iç yanakları üzerinden zincir kilidi ile birlikte 15 mm'den fazla taşmayan ince baklalı zincir kullanmanızı tavsiye ederiz.

Çelik jantlı tekerleklerin jant kapakları, zincirin bazı kısımları ile temas edebilir: Bu durumlarda jant kapaklarını çıkarın.

Kar zincirleri, yalnızca 50 km/h hıza kadar kullanılabilir ve üzerinde kar bulunmayan yollarda seyrederken, sert satıh üzerinde çabuk aşınacakları için ve kopmaları ihtimali olduğundan dolayı, yalnızca kısa sürelerle kullanılmaları gerekir.

Tavan üstü bagaj taşıyıcısı, Karavan ve römork kullanımı

⚠Uyarı

Bu talimatlara uyulmaması yaralanmalara yol açabilir veya hayatınızı tehlikeye düşürebilir. Bu konu ile ilgili olarak araç içindeki kişileri bilgilendirin.

Tavan üstü bagaj taşıyıcısı ❄

Emniyet açısından ve aracın tavanına zarar vermemek için, Opel tavan üstü bagaj taşıyıcı sistemini kullanın. Opel Yetkili Servisiniz size bu konuda yardımcı olacaktır.

Sürüş ile ilgili hatırlatmalar için - bkz. Sayfa 83.

Çekme tertibatı *

Sadece aracınıza uygun müsaade edilen bir römork çekme tertibatı kullanın. Çekme tertibatının sonradan montajının bir servis tarafından yapılmasını sağlayın. Servisinizden karavan / römork yükündeki muhtemel artışlar hakkında bilgi alabilirsiniz. Opel Yetkili Servisleri aynı zamanda çekme tertibatı montajı ve ayrıca soğutma sistemi, sıcaklık koruma plakaların veya diğer ünitelerle ilgili olarak, araçta yapılması gerekli değişiklikler konusundaki spesifikasyonlara da sahiptir.

Römork çekme tertibatı montaj ölçüleri için, bkz. Sayfa 155.

Çekme tertibatı uyarı sesi *

Römork çekme tertibatına sahip araçlarda * römork kullanıldığında, dönüş sinyallerin uyarı sesinin yüksekliği değişir. Römorkun veya çekici aracın sinyal lambasının ampulü arızalı ise uyarı sesinin yüksekliği değişir.

Karavan/römork çekme yükü¹⁾

Müsaade edilen karavan/römork çekme yük değerleri, araç ve motor özelliklerine bağlı azami değerlerdir ve bu değerlerin aşılması gerekir. Gerçek karavan/römork yükü, karavan/römorkun gerçek toplam ağırlığı ile bağlı durumdayken bağlama topuzuna etki eden gerçek kuvvet yükü arasındaki farktır. Bu nedenle karavan/römork yükünü kontrol ederken, sadece karavan/römork tekerlekleri kantar üzerinde olmalıdır, pruva tekerleği kantar üzerinde olmamalıdır.

Aracınız için müsaade edilen karavan/römork yükü, araca ait belgelerde belirtilmiştir²⁾. Aksi belirtilmiş olmadıkça müsaade edilen karavan/ römork yükü azami % 12 meyle kadar geçerlidir.

Müsaade edilen karavan/römork yükü, sadece büyük karavan/römork çekme konusunda tecrübeye sahip sürücüler için geçerlidir.

Daha yüksek rakımlarda, motor çekişi ve yokuş çıkma gücü düşebilir, bu nedenle dağlık bölgelerde belirtilen römork yükleri geçerli olmayabilir.

Bağlama soketi yükü

Römork tarafından bağlama topuzu üzerine etki eden kuvvet yükünü belirtir. Bu yük, römorku yüklerken ağırlık dağılımını değiştirmek suretiyle ayarlanabilir.

Çekici aracın azami müsaade edilen bağlama soketi yükü etiket üzerinde belirtilmiştir. Özellikle ağır karavan/römorklar için daima azami bağlama soketi yükünü hedefleyin. Asgari bağlama soketi yükü kesinlikle 25 kg'dan daha az olmamalıdır.

Bağlantı soketi yükünü ölçerken, yüklü römork çekme çubuğunun, yüklü durumdaki çeken araçla aynı yükseklikte olduğundan emin olun. Bu husus, özellikle çift akslı römorklar için önemlidir.

Römork kullanımında arka aks yükü

Römork bağlandığında ve çeken araç tam yüklüyken (yolcular dahil), izin verilen arka aks yükü değeri aşılmamalıdır

1) Ulusal yönetmeliklere uyun.

2) Müsaade edilen toplam ağırlık - bkz. Sayfa 142.

Kendi kendinize yapabileceğiniz işler, Araç bakımı

Dizel yakıt sistemi havasının alınması ...	106
Motor kaputu.....	107
Hızlı şarj cihazı ile çalıştırmayın.....	108
Motorun ara kablo * ile çalıştırılması....	108
Ara kablo bağlantısı	109
Aracın çekilmesi.....	110
İlk yardım çantası ☹* ve yangın söndürücü *.....	111
Üçgen ikaz reflektörü ▲*.....	111
Stepne *	111
Kriko, Araç takımları	112
Tekerlek değiştirme	113
Lastik onarım seti *	114
Akü ayırma şalteri *	118
Sigortalar	120
Ampul değiştirme	121
Araç Bakımı	126

⚠Uyarı

Bu talimatlara uyulmaması yaralanmalara yol açabilir veya hayatınızı tehlikeye düşürebilir. Bu konu ile ilgili olarak araç içindeki kişileri bilgilendirin.

Dizel yakıt sistemi havasının alınması

Yakıt deposunun tamamen boşalınca kadar sürülmesi halinde, motoru çalıştırmadan önce yakıt sisteminin havasını almak gerekli olacaktır.

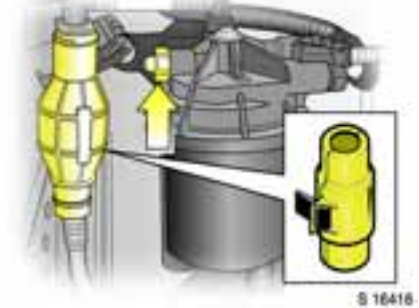

Depoyu yakıtla doldurun ve aşağıdaki gibi devam edin:

1. In-Line besleme pompasının * önündeki koruyucu kapağı çıkarın.
 2. Yakıtı toplamak için hava tahliye civatasının altına uygun bir kap yerleştirin.
 3. Yakıt filtresinin hava tahliye civatasını (ok) bir tur çevirerek gevşetin.
 4. In-Line besleme pompasını el ile çalıştırın. Hava tahliye civatasından yakıt köpüksüz bir şekilde dışarı çıkana kadar, yavaşça ve sürekli olarak pompalayın.
 5. Hava tahliye civatasını tekrar sıkın.
 6. In-Line besleme pompasının * önündeki koruyucu kapağı tekrar takın.
- Dizel yakıt filtresinden suyu boşaltın – bkz. Sayfa 135.



Motor kaputu

Kaputu açmak için gösterge panelinin sol alt tarafındaki açma kolunu kullanın. Kaputun kilidi açılır ve kaput kısmen açılır. Açma kolunu ilk konumuna geri getirin.

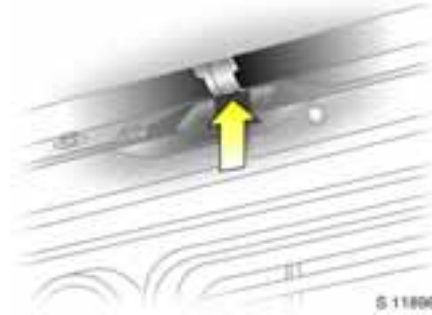

Kaputu tamamen açmak için - önden bakıldığında ortanın sağında bulunan emniyet mandalını yukarı kaldırın ve kaputu açın.



Motor kaputunu açık durumda tutmak için, radyatör ızgarası üzerinde boylamasına uzanan destekleme çubuğunu, motor kaputunun altındaki uzunlamasına yuvaya yerleştirin.

Motor kaputunu kapatmadan önce destek kolunu yerine sıkıca sabitleyin. Kaputu yavaşça indirin ve kendi ağırlığıyla kapanacak şekilde bırakın. Kaputu ön ucundan kaldırarak yerine oturup oturmadığını kontrol edin. Kaput yerine oturmamışsa kapatma işlemini tekrar edin.

Hızlı şarj cihazı ile çalıştırmayın

Elektronik yapı parçalarının korunması için.

⚠Uyarı

Eğer araç üzerindeyken aracın aküsünün şarj edilmesi gerekiyorsa, patlama riskini önlemek amacıyla akü bölmesi içerisinde ve etrafında uygun havalandırmanın olduğundan emin olun.

Aracı iterek veya çekerek motoru çalıştırmayın

Eğer aracınız bir katalitik konvertöre sahip ise, aracınız itilmemeli veya çekilmemeli - bkz. Sayfa 88.

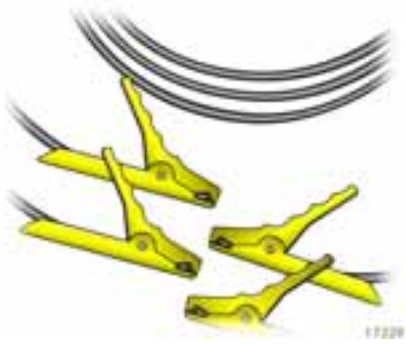

Motorun ara kablo * ile çalıştırılması

Aküsü boşalmış olan bir aracın motorunu, başka bir aracın aküsü ve ara kablo ile çalıştırın.

⚠Uyarı

Motorun ara kablo ile çalıştırılması işlemi çok dikkatli bir şekilde yapılmalıdır. Aşağıdaki talimatlardan herhangi bir sapma, akünün patlamasından doğan yaralanmalara ve aynı zamanda her iki araçtaki elektrik donanımının hasarına yol açabilir.

- Aküyü asla açık alev veya kıvılcıma yaklaştırmayın.
- Boşalmış bir akü 0 °C sıcaklıklarda dahi donmuş olabilir. Marş ara kablosu bağlamadan önce donmuş bir akünün mutlaka çözülmesini sağlayın.
- Akü elektrolitinin gözlere, cilde, kumaşa ve boyalı yüzeylere temas etmemesine dikkat edin. Elektrolit, direkt temas halinde yaralanma ve hasara neden olabilecek olan sülfürik asit içermektedir.
- Akü ile ilgili çalışmalarda koruyucu gözlük ve koruyucu elbise kullanın.
- Aynı voltaja sahip (12 Volt) bir yardımcı akü kullanın. Yardımcı akünün kapasitesi (Ah) şarj edilmekte olan akünün kapasitesinden önemli ölçüde düşük olmamalıdır. Voltaj ve kapasite akülerin üzerinde belirtilmiştir.
- Kablo uçları izolasyonlu ve kablo kesiti en az 25 mm² olan marş ara kablosu kullanın.

- Boşalmış olan aküyü araçtan ayırmayın.
- Gereksiz elektrik tüketicilerini kapatın.
- Takviye çalışması yaptığınız süre içinde akünün üzerine eğilmeyin.
- Kablo kutup başlarından birisi diğer kablunun kutup başına değmemelidir.
- Araçlar çalıştırma yardımı esnasında birbirine değmemelidir.
- El frenini çekin. Şanzıman boş konumda, (Easytronic *N konumunda olmalıdır).
- Kabloyu boşalmış olan akünün eksi kutbuna bağlamayın!
- Bağlama noktası, boşalmış olan aküden mümkün olduğu kadar uzak olmalıdır.



Ara kablo bağlantısı

Aküsü boşalmış olan bir araç, ara kablo bağlantısı yardımıyla araç içindeki aküye ulaşmak zorunda kalmadan çalıştırılabilir.

Ara kablo bağlantısı motor bölümünde bulunmaktadır ve kırmızı izolasyon kapağı üzerinde "+" işareti ile işaretlenmiştir.

Bağlantı soketine ulaşmak için kırmızı izolasyon kapağını kaldırın. Kullanılmadığı zaman izolasyon kapağının kapalı olmasına dikkat edin.

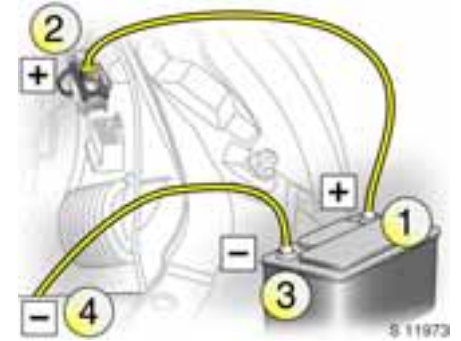

Kabloları resimde gösterilen sırayla bağlayın:

1. Birinci kablunun bir ucunu yardımcı akünün artı kutbuna 1 ("+" işareti akü gövdesinde veya kutup başında işaretli) bağlayın.
2. Bu kablunun diğer ucunu aküsü boşalmış olan aracın ara kablo bağlantısına 2 bağlayın.
3. İkinci kablunun ucunu yardımcı akünün eksi kutbuna 3 (- işaretli) bağlayın.
4. İkinci ara çalıştırma kablosunun 4 diğer ucunu aküsü boşalmış aracın topraklamasına bağlayın, örneğin motor bloğuna.

- Kabloyu boşalmış olan akünün eksi kutbuna bağlamayın!
- Bağlama noktası, boşalmış olan aküden mümkün olduğu kadar uzak olmalıdır.
- Kabloları, motor bölmesindeki hareket eden parçalara takılmayacak şekilde geçirin.
- Akım veren aracın motoru marş esnasında çalışabilir. Aküsü boşalmış olan araca birer dakika aralıklarla marş basılmalı ve marş basma 15 saniyeden uzun sürmemelidir. Çalıştırdıktan sonra her iki motoru, kablolar bağlı olarak yaklaşık 3 dakika süreyle rölantide çalıştırın.
- Kabloları sökerken yukarıdaki işlem sırasının tam tersini uygulayın.



Aracın çekilmesi

Çekme halkasını (araç takım setine yerleştirilmiş olan) ön bağlantı noktasına vidalayın.

Çekme halatını * - daha iyisi bir çekme çubuğunu * - halkaya bağlayın. Kesinlikle tampona veya tekerlek bağlantısının yapı parçalarına bağlamayın.

Ön çekme halkası sadece araç çekmek için kullanılmalıdır, araç kurtarma çalışmalarında kullanılmamalıdır.

Direksiyon kilidini açmak, fren lambalarının, kornanın ve cam silceklerinin çalışmasını sağlamak için kontağı açın.

Şanzımanı veya Easytronic * sistemini boş konuma alın.

Aracınızın kalkışını yavaşça yapın. Hızlı ve ani kalkış yapmayın. Müsaade edilmeyen çekme kuvvetleri araca hasar verebilir.

⚠Uyarı

Frenleme ve yönlendirme için daha fazla kuvvet gerekmektedir. Fren gücü takviyesi ve Servo direksiyon desteği sadece motor çalışırken etkilidir.

Hava sirkülasyon sistemini açın ve çekici aracın egzoz gazları aracın içine girmemesi için camları kapatın.

Bir servise başvurun.

Çekme servisi

Aracınızı kendi seçeceğiniz çekme servisine emanet edin. Bir çekme servisi tutmadan önce çekme fiyatlarını öğrenin. Bu suretle, gereksiz masraflardan ve tazminat talebi işlemleri sırasında muhtemel sigorta problemlerinden kaçınabilirsiniz.



S 11975

Diğer bir aracın çekilmesi

Çekme halatını * - daha iyisi bir çekme çubuğunu * - arkadaki çekme halkasına bağlayın, asla arka aksa veya arka tekerlek bağlantısına bağlamayın.

Arka çekme halkası sadece araç çekmek için kullanılmalıdır, araç kurtarma çalışmalarında kullanılmamalıdır.

Aracınızın kalkışını yavaşça yapın. Hızlı ve ani kalkış yapmayın. Müsaade edilmeyen çekme kuvvetleri araca hasar verebilir.

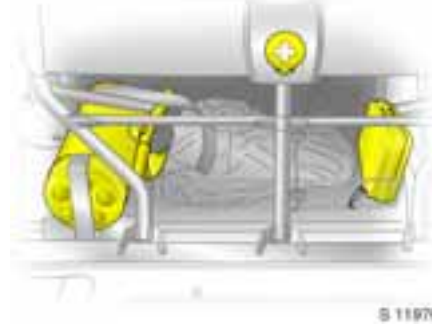

S 11976

İlk yardım çantası ☹️* ve yangın söndürücü *

İlk yardım çantası ve yangın söndürücü ön yolcu koltuğunun altında bulunmaktadır. Yangın söndürücü sürücü kapısının yan cebinde de muhafaza edilmiş olabilir. Doğru kullanım için yangın söndürücünün gövdesi üzerindeki açıklamalara uyun.

Üçgen ikaz reflektörü ▲ *

Üçgen ikaz reflektörü ön yolcu koltuğunun altında muhafaza edilebilir.

⚠️Uyarı

Koltuğun altına konulan eşyaların kaymayacağından emin olun.



S 11977

Stepne *

Tipe bağlı olarak stepne, yük bölmesine veya şasinin altına takılmış olabilir.

Genel açıklamalar

Kış lastikleri * kullanıldığında ve stepnenin yaz lastiği olması halinde: Bu stepne kullanıldığında değişik sürüş özellikleri meydana gelebilir, özellikle kaygan yol üzerinde. Hasarlanan lastiği derhal tamir ettirin, balans ayarını yaptırın ve tekrar taktırın.

Stepne tespit kelepçesi *

Stepne bagaj bölmesinde dik konumda yerleştirilmiştir. Stepneyi dışarı almak için, tespit kelepçesini çıkartın.

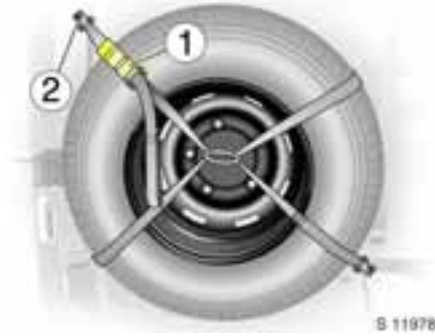

Stepne kuşakları ❄

Stepneyi dışarı almak için destekleyin ve gergi grubunu 1 açarak kuşakları gevşetin. Sol üst bağlantı noktasındaki kancayı 2 çözün ve kuşağı ayırın.

Stepneyi takmak için kancayı bağlantı noktasına takın ve kuşakları gergi grubu ile gerin. Kuşağın alt sağ taraftaki gevşek ucunu, Velcro malzeme kullanarak muhafazaya alın.

⚠Uyarı

Stepnenin yerine sağlam şekilde bağlanmış ve gergi kolunun kilitli konuma gelmiş olmasına çok dikkat edin.

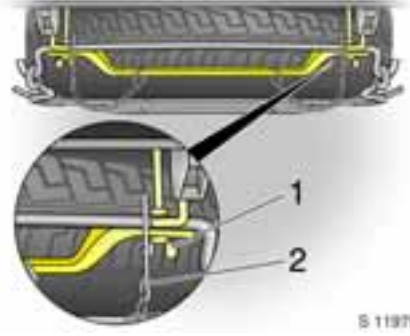

Şasiye bağlı stepne ❄

Şasiye bağlı stepne, aracın altında şasinin orta kısmına yatay olarak yerleştirilmiştir.

Arka lastiği patlak tamamen yüklü bir aracın stepnesine erişebilmek için, aracı kriko ile kaldırmak gerekebilir.

Stepneyi çıkartmak için, iki kopilyayı 2 ❄ çıkartın ve tespit grubundaki iki bağlantı elemanını 1 sökün. Tespit grubu gevşemiş durumdayken, stepne yuvası serbest bırakılabilir ve yavaşça yere indirilebilir.

Stepneyi takarken tespit elemanlarını sıkmadan önce, stepne yuvasının yerine doğru bir biçimde oturmuş olmasına çok dikkat edin. İki kopilyayı ❄ gereken şekilde takmayı unutmayın.

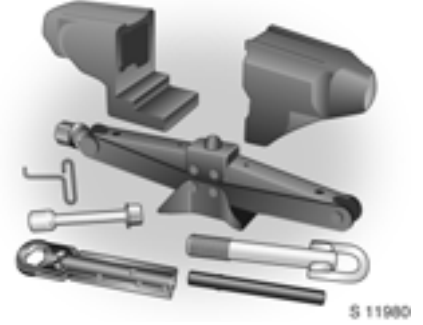

Kriko, Araç takımları

Kriko, adaptör, cırcırlı kol ve vidalanabilir çeki halkası bir ünitenin içinde sürücü koltuğunun altına yerleştirilmiştir.

İki uç parçayı çekerek üniteyi açın. Güvenlik nedeniyle takımları daima gösterilen şekilde uç parçalara yerleştirin.

Tekerlek değişirme

Kendi güvenliğiniz için aşağıda belirtilen hazırlıkları yapın ve açıklamaları dikkate alın:

- Aracı düz, sağlam ve kaygan olmayan bir zemin üzerine park edin.
- Dörtlü ikaz flaşörünü açın, el frenini çekin. Birinci vitesi veya geri vitesi takın.
- Üçgen ikaz reflektörünü kurallara uygun olarak yerleştirin.
- Kaldırılmış olan araçta yolcu veya hayvan bulunmamalıdır.
- Aracı kaldırmadan önce ön tekerlekleri düz konuma getirin.
- Asla birden fazla tekerleği aynı anda değiştirmeyin.
- Değiştirilecek olan tekerleğin çaprazındaki tekerleğin ön ve arkasına, kama şeklinde takozları veya buna benzer cisimleri koyarak tekerleği bloke edin.
- Krikoyu yalnız tekerleği değiştirmek için kullanın.
- Krikonun dayandığı zemin yumuşaksa, krikonun altına maksimum 1 cm kalınlığında sağlam bir altlık konulmalıdır. Daha kalın altlıkların kullanılması krikonun ve aracın hasar görmesine yol açabilir.
- Krikoyla kaldırılmış olan bir aracın altına asla girmeyin.
- Araç kriko ile kaldırılmış konumdayken, motoru çalıştırmayın.



Tekerlek değişirme yöntemi

1. Jant kapağını çıkartın, cırcırlı kol ve adaptörü kullanarak bijonları gevşetin. Bijonları gevşetmek için bijon anahtarı saat yönünün tersine çevrilmelidir - gerekirse bijon anahtarının çevirme yönünü değiştirin.
2. Aracı kaldırmak için, krikonun kaldırma yüzeyindeki çıkıntıyı ilgili tekerleğin yakınında bulunan kriko deliğine yerleştirin.



3. Adaptörü kriko üzerine yerleştirin ve çalıştırma kolunu çevirerek tekerlek yerden kesilene kadar aracı kaldırın.
4. Bijonları çıkartın.
5. Tekerleği değiştirin.
6. Bijonları yerlerine takıp boşluklarını alın.
7. Aracı indirin.

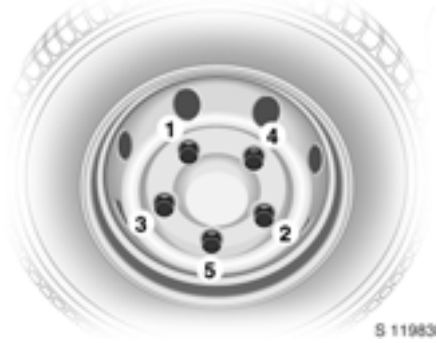

8. Bijonları çaprazlama sıkın.
9. Jant kapaklarını takın.
10. Tekerleği, krik o ekipmanını ve üçgen ikaz reflektörünü yerine yerleştirin ❄.

Yeni tekerleğin vakit kaybetmeden balans ayarını yaptırın. Araca yeni takılan bijon somunlarının sıkma torklarını kontrol edin. Sıkma torkları için - bkz. Sayfa 149.

Hasarlı lastiği tamir ettirin ve balans ayarını yaptırın.



Lastik onarım seti ❄

Tamir seti ön koltuğun altında bulunmaktadır.

1. Parçaları itinal şekilde muhafazasından çıkarın.
2. Kompresörü çıkartın.
3. Elektrik bağlantı kablosunu ve hava hortumunu kompresörün alt tarafındaki eşya gözünden çıkarın.



4. Kompresörün hava hortumunu sızdırmazlık maddesi şişesinin ağzına vidalayın.
5. Sızdırmazlık maddesi şişesini kompresördeki tutma tertibatına ters yönde yerleştirin. Kompresörü sızdırmazlık maddesi şişesi dik duracak şekilde lastiğin yakınına koyun.
6. Hasarlı lastiğin sübap kapağını çıkarın.

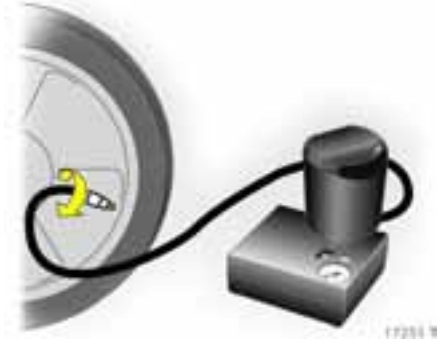

7. Doldurma hortumunu lastik sübabına takın.

⚠ Uyarı

Sızdırmazlık maddesi cilt, göz veya elbise ile temas etmemelidir. Eğer temas ederse, su ile iyice yıkayın ve bir doktora başvurun. Yutulduğu takdirde, kusmaya teşebbüs etmeyiniz ve derhal doktora başvurun.

Üst Düzey Yanıcı Maddedir, çıplak alevden koruyun - kesinlikle sigara içmeyin! Buharlarını solamayın.

8. Kompresör üzerindeki şalter konumunda olması gerekir.

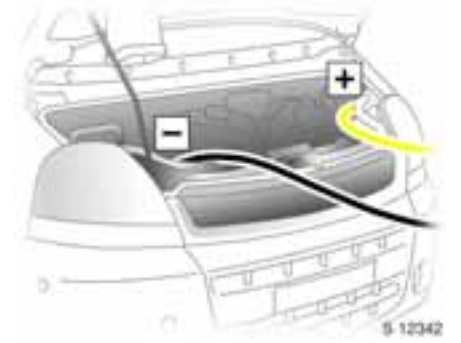

9. Kompresördeki kırmızı + akım besleme kablosunu akünün ara kablo bağlantısına bağlayın, ara kablo bağlantısı için bkz. sayfa 109.

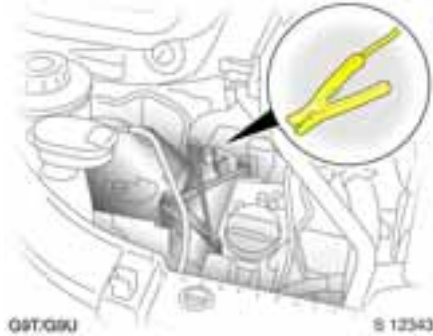

10. Siyah - akım besleme kablosunu uygun bir şase noktasına örneğin motor bloğu veya motor yatağına bağlayın.



11. Motor çalışır konumdayken kompresör üzerindeki şalteri I konumuna getirin. Lastik sızdırmazlık maddesi ile doldurulur.
 12. Sızdırmazlık maddesi şişesinin boşalması esnasında (yaklaşık 30 saniye) kompresördeki basınç göstergesi kısa süreli olarak 6 bar basıncı gösterir. Ardından basınç tekrar düşer.
 13. Tüm sızdırmazlık malzemesi lastiğin içine pompalanır lastik daha sonra hava ile doldurulur.
- Öngörülen uygun lastik hava basıncına (bkz. Sayfa 149) 10 dakika içerisinde ulaşılması gerekir. Kompresörü istenilen basınca ulaştınca kapatın.

⚠Uyarı

Kompresörü 10 dakikadan fazla çalıştırmayın, sayfa 117'deki "Önemli açıklamalar" bölümüne bakın.

Öngörülen lastik basıncına 10 dakika içerisinde ulaşamıyorsa, lastik tamir setini sökün. Aracı bundan sonra bir tekerlek devri kadar, (yaklaşık 2 metre) sürüş yönünde hareket ettirin. Lastik tamir setini tekrar bağlayın ve dolun işlemini 10 dakika boyunca devam ettirin. Lastik hâla gereken basınç değeriyle şişirilemiyorsa, ağır biçimde hasar görmüş olabilir. Aracı durdurun ve bir servise başvurun.



Aşırı lastik basıncını basınç göstergesinin üzerindeki düğme ile boşaltın.

14. Lastik tamir setini sökün ve akım kablosunu çıkarın. Lastik dolum bağlantısını sızdırmazlık maddesi şişesindeki boş bağlantı ucuna vidalayın. Böylece sızdırmazlık maddesinin dışarı sızması engellenmiş olur. Lastik tamir setini araç içerisindeki yerine koyun.
15. Dışarı sızan lastik sızdırmazlık maddesini bir bez ile silin.
16. Üçgen ikaz reflektörü sökün ve yerine yerleştirin ❄
17. Setle birlikte verilen etiket tamir edilen lastik için müsaade edilen maksimum sürüş hızını gösterir. Etiket sürücü görüş alanındaki bir yere yapıştırın.

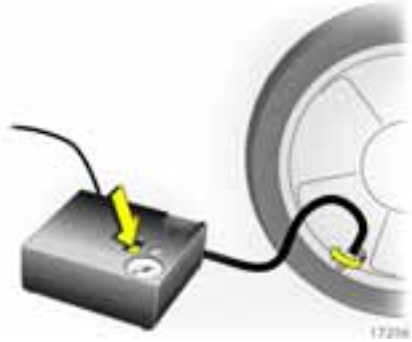

18. Sızdırmazlık maddesinin lastikte homojen bir şekilde dağılması için hemen sürüşe devam edin. Yaklaşık 10 km (en geç 10 dakika) sonra aracınızı durdurun ve lastik hava basıncını kontrol edin. Bunun için kompresörün hava hortumunu doğrudan lastik sübabına vidalayın.

Lastik hava basıncı 3,1 bar basınçtan daha fazla ise, basıncı öngörülen değere göre düzeltin. Basınç kaybı oluşmayana kadar işlemi tekrarlayın.

Lastik hava basıncı 3,1 bar basınçtan daha az ise, aracın kullanılmasına artık müsaade edilmez. Bir servise başvurun.

19. Lastik tamir setini ön koltuğun altındaki yerine yerleştirin.

Önemli açıklamalar

⚠Uyarı

80 km/saatten daha hızlı sürmeyin.

Bu durumda aracı uzun süreli kullanmayın.

Tamir edilen lastikte direksiyon döndürme ve sürüş kabiliyeti azalabilir.

Sıradışı gürültü veya kompresörün aşırı ısınması neticesinde kompresörü 30 dakika için kapatın.

Kompresörü nemden ve yağmurdan koruyun.

Sızdırmazlık sıvısı yaklaşık 4 yıl boyunca depolanabilir. Bu süreden sonra sızdırmazlık özelliği kalmaz. Sızdırmazlık maddesi şişesi üzerindeki kullanma süresini dikkate alın.

Sızdırmazlık maddesi şişesi sadece bir defa kullanılabilir Kullanılan sızdırmazlık maddesi şişesini değiştirin.

Kompresör ve sızdırmazlık maddesi yaklaşık -30 °C'ye kadar kullanılabilir.

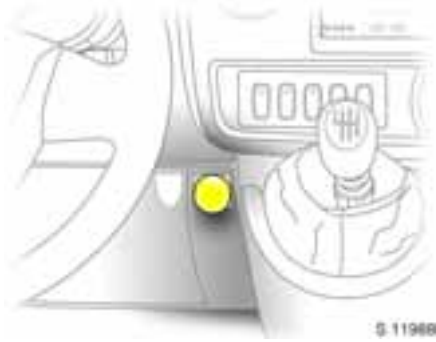

Akü ayırma şalteri *

Akü ayırma şalteri, bir güvenlik önlemi olarak takılmıştır. Acil bir durumda şalteri kendinize doğru çekerek, motorun ve aracın elektriğini kesebilirsiniz.

Bu şalter kullanıldığı zaman, dörtlü ikaz flaşörü otomatik olarak devreye girer.

Şalteri ilk konumuna itin, dörtlü ikaz flaşörü kapanacaktır.

⚠Uyarı

Akü ayırma şalteri, normal sürüş koşullarında değil sadece acil durumlarda kullanılmalıdır. Bu talimatlara uyulmaması, ölümcül yaralanmalara yol açabilir.

Sigorta kutusu

Sigorta kutusu, gösterge panelinin alt kısmında direksiyon simidinin altına gelen bölgeye yerleştirilmiştir.

Bir sigortayı değiştirmeden önce, ilgili anahtar veya kontağı kapatın.

Bir sigortanın arızalı olduğu, telinin erimiş olmasından anlaşılır. Yeni bir sigorta ancak arızanın nedeni tespit edilip giderildikten sonra takılmalıdır.

Sadece öngörülen akım değerine sahip sigortalar kullanılmalıdır. Akım değeri her sigortanın üzerinde belirtilmiştir.

Yedek bir sigorta takımı setinin daima bulundurulmasını öneririz.

Sigorta kutusu içerisinde yedek sigortaların saklanması için gerekli bir yer bulunmaktadır.

Sigortaların, Tanım rengi	Sigortaların, Akım değeri ¹⁾
Grİ	2 A
Açık kahverengi	5 A
Kahverengi	7,5 A
Kırmızı	10 A
Mavi	15 A
Sarı	20 A
Beyaz	25 A
Yeşil	30 A
Turuncu	40 A

¹⁾ Akım değerleri amper olarak verilmiştir.

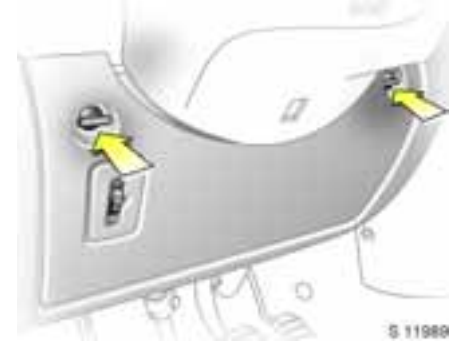

Aracın içindeki sigorta kutusu

Kapağı açmak için, kapaktaki tırnaklara basın, sonra arkaya doğru çevirin.

Sigorta değiştirmek için sigorta kutusunda bir sigorta çıkarıcısı bulunmaktadır.

Ampul değiştirme

Ampul değiştirmeden önce, ilgili aydınlatma düğmesini kapatın. Yeni ampulleri sadece soketlerinden tutun! Camı çıplak elle tutmayın, çünkü cam üzerindeki parmak izleri buharlaşıp leke bırakır. Cam üzerindeki katı ve sıvı artıklar reflektör üzerinde yapışıp kalır ve reflektörün yansıtma gücünü azaltır. Lekelenmiş olan ampuller, alkol veya beyaz ısperto kullanılarak iz bırakmayan temiz bir bezle temizlenmelidir.

Yedek ampul, arızalı lamba soketindeki verilere uygun olmalıdır. Lamba soketi üzerinde yazılı Watt değerini aşmayın.

Far ayarı

Far ayarının bir servis tarafından yapılmasını tavsiye ederiz. Bu servislerde özel ayar cihazları mevcuttur.

Far seviye ayarı olan araçlarda, far ayarı düğme konumu 0 iken yapılmalıdır.



S-11990

Kısa ve uzun huzmeli far

Kısa huzme ampülü

1. Koruyucu kapağı sökün.
2. Kablo soketini çekip çıkarın.
3. Tespit kelepçesini çıkartın ve ampulü dışarı alın.
4. Yeni ampul takın ve tespit kelepçesi ile emniyete alın.
5. Soketi takın ve koruma kapağını yerleştirin.



S-11991

Uzun huzme ampülü

1. Koruyucu kapağı sökün.
2. Kablo soketini çekip çıkarın.
3. Tespit kelepçesini çıkartın ve ampulü dışarı alın.
4. Yeni ampul takın ve tespit kelepçesi ile emniyete alın.
5. Soketi takın ve koruma kapağını yerleştirin.



Park lambası

1. Koruyucu kapağı sökün.
2. Kablo soketini çekip çıkarın.
3. Lamba duyunu 90° çevirin ve çekip çıkarın.
4. Ampulü değiştirin ve lamba taşıyıcısını tekrar yerine takın.
5. Soketi takın ve koruma kapağını yerleştirin.

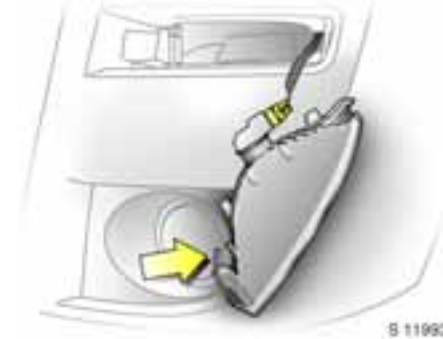

Ön sinyal lambası

1. Düz bir tornavidayı aralıklardan (okla gösterilen) sokarak, tespit tırnaklarını açın ve kaldırarak çıkartın.
2. Lamba taşıyıcısını lambadan çıkarın (bunun için 90° çevirin) ve yeni ampulü yerleştirin.
3. Duyu lambanın içine takın ve lamba grubunu karoserideki yerine yerleştirin. Tırnakların yerine geçtiğinden emin olun.



Yan sinyal lambası

1. Düz bir tornavidayla lamba tırnaklarını açın ve kaldırarak çıkartın.
2. Lamba taşıyıcısını 90° çevirerek lambadan çıkartın ve ampulü değiştirin.
3. Duyu lambaya yerleştirin. Lambayı karoserideki yuvasına yerleştirin.

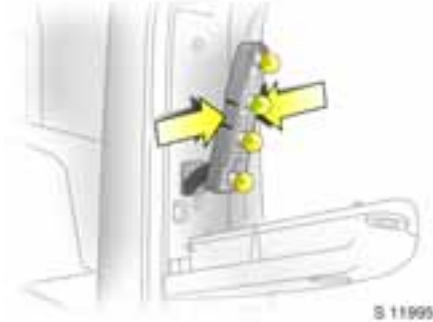

S 11995

Fren, arka, arka sinyal, geri vites ve arka sis lambaları

Gövdeye montaj:

1. Lamba grubunun üst tarafındaki tespit vidasını sökün ve grubu aşağı doğru çekin.
2. Ampul yuvasını ayırmak için, tespit tırnaklarını birbirine bastırın. Ampul duyunu camdan sökün.
3. Ampülü değiştirin, yukardan aşağıya doğru lamba sırası:
Arka ve fren lambası
Sinyal lambası
Geri vites lambası
Arka sis lambası ✱
4. Duyu cama yerleştirin. Tırnakların duyulacak şekilde yerine oturmasını sağlayın.
5. Lambayı vidalayın.

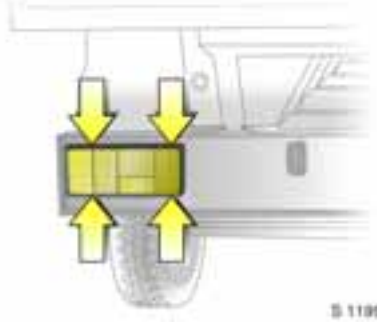

S 11996

Şasiye montaj:

1. Dört adet tutucu vidayı sökün.
2. Ampülü değiştirin, dıştan içeri doğru lamba sırası:
Sinyal lambası
Fren lambası
Arka lamba
Geri vites ve arka sis lambası
3. Dört adet vidayı sıkın.



S 11997

Üçüncü fren lambası

1. İç kapı döşemesinde bulunan erişim deliğinin üzerindeki kapağı çıkartın.
2. Tespit somununu sökün ve lambayı tamamen çekerek kapıdan çıkartın.
3. Lambayı kapıya tespit somunuyla takın.
4. Kapağı takın.

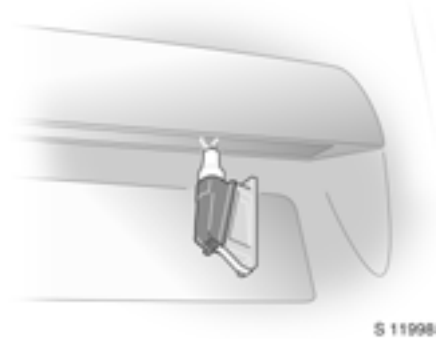

Plaka lambası

Gövdeye montaj:

1. Bir tornavida ile lambayı yerinden çıkartın.
Camı lambadan çıkarın.
2. Ampulü değiştirin.
3. Camı lambaya ve lambayı yerine takın.

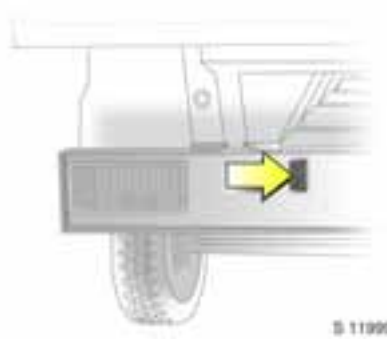

Şasiye montaj:

1. Lambanın vidasını sökün.
2. Ampulü değiştirin.
3. Vidayı sıkın.



İç aydınlatma lambası

1. Düz bir el aleti ile camı lambadan çıkartın.
2. Ampulü değiştirin.
3. Camı tekrar yerine takın.



Okuma lambaları *

1. Düz bir el aleti ile camı lambadan çıkartın.
2. Ampulü değiştirin.
3. Camı tekrar yerine takın.

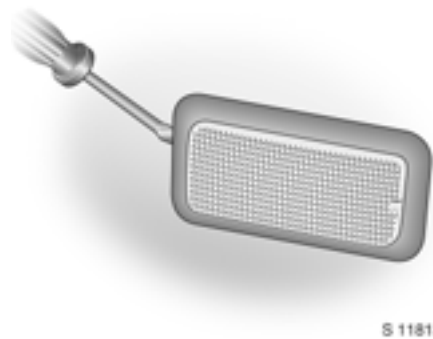

Yük bölümü lambası *

1. Camı düz bir el aleti ile çıkartın.
2. Ampulü değiştirin.
3. Camı tekrar yerine takın.

Üçüncü fren lambası, sis farı *, gösterge ve torpido gözü aydınlatması

Ampullerin bir servis tarafından değiştirilmesini tavsiye ederiz.

İç aydınlatma lambaları, arka *

Ampullerin bir servis tarafından değiştirilmesini tavsiye ederiz.

Arka yolcu bölümü lambası ve alt seviye iç bölüm lambaları *

Ampullerin bir servis tarafından değiştirilmesini tavsiye ederiz.

Araç Bakımı

Bakım çalışmalarında, özellikle aracınızı yıkarken, ilgili ülkede geçerli olan yasal çevre yönetmeliklerine uyun.

Aracınızın bakımını düzenli olarak yaptırmanız, onun güzel görünmesine ve değerini yıllarca korumasına önemli ölçüde katkı sağlar. Ayrıca bu husus, boya veya korozyon hasarlarında sağlanan garanti ile ilgili tazminat talepleri için de bir ön koşuldur. Takip eden sayfalarda aracınızın bakımı ile ilgili vermiş olduğumuz bakım önerileri doğru uygulandığı takdirde, kaçınılmaz zararlı çevresel etkilerin giderilmesi için size yardımcı olacaktır.

Araç bakımı ile ilgili maddeler *

Aracı yıkama:

- Araba şampuanı
- Süngerler
- Güderi
- Jant temizleyicisi
- Motor temizleyicisi
- Cam temizleyicisi

Dış bakım:

- Rötüş boyası
- Araba Cilaları/Sprey ve onarım boyası
- Pasta cila
- Korozyon önleyici
- Yağlayıcı spreyleyler
- Buz çözücü spreyleyler
- Zift sökücü spreyleyler
- Ön cam yıkama suyu

İç bakım:

- İç/Döşeme temizleyicisi

Yıkama

Aracınızın boyası çevre etkilerine açıktır: Örneğin hava şartlarındaki sürekli değişiklikler, endüstriyel atık gazlar, toz veya erimiş yol tuzu gibi. Bu nedenle aracınızı düzenli olarak yıkayın ve pastalayın ve cila programına sahip yıkamadan sonra pasta cila programına sahip bir servisi seçin.

Kuş pisliği, ölü haşarat, reçine, polen tozu ve benzeri nesnelere boyaya nüfuz eden zararlı maddeler içerir ve boya hasarına neden olabileceklerinden derhal yıkınarak çıkarılmaları gerekir.

Araç yıkama tesislerini kullandığınız zaman yıkama cihazı imalatçısının talimatlarını dikkate alın. Cam sileceği ve yağmur sensörlü *silecek otomatığının kapatılması gerekir, bkz. sayfa 12. Tavan antenini çıkarın.

Eğer aracınızı kendiniz yıkıyorsanız, araba şampuanı kullanın. Çamurlukların iç kısımlarının tamamen durulandığından emin olun.

Açık kapılar üzerindeki kenar ve katlanma yerlerini, kapakları ve bunların örttüğü alanları temizleyin.

Araç iyice durulayın ve güderi ile kurulayın. Güderiyi sık sık çalkalayın. Boya ve cam yüzeyler için ayrı güderi kullanın: Ön cam üzerinde kalabilecek pasta cila kalıntıları görüşü bozabilir.

Pasta cila

Özellikle yıkamada şampuan kullanıldığı takdirde, en geç su boyanın üzerinde boncuk gibi akmadığı zaman, düzenli olarak pasta cila uygulayın. Aksi takdirde boya kurur.

Böyle bir yıpranmaya izin vermeyin! Mumlu cilalarla yapılan cila işlemi, zararlı kimyasal etkileri engeller.

Açık kapılar üzerindeki kenar ve katlanma yerlerini, kapakları ve bunların örttüğü alanları aynı şekilde cilalayın.

Cilalama

Cilalama, sadece boyalı yüzey üzerindeki katı birikintiler kaportaya yapıştığı veya boya matlaşıp kötü bir görüntü kazandığı zaman gerekli olur.

Silikonlu araç cilası, pastalamayı gerektirmeyecek şekilde koruyucu bir tabaka oluşturur.

Plastik karoseri parçalarına pasta veya cila uygulamayın.

Metalik boyalı araçlarda, metalik araba pasta cilası kullanın.

Tekerlekler

Jantlar boyalı olduğundan, karoseride kullanılan maddeler ile aynı işleme tabi tutulabilirler. Hafif alışımlı jantlar için hafif alışımlı jant temizleyicisi kullanılmasını öneririz.

Boya hasarları

Taş izleri, sıyrıklar gibi ufak boya hasarları üzerinde paslanma başlamadan önce, derhal Opel rötuş ve aerosol boya uygulanması gerekir. Paslanma başlamış olması halinde, bir servise başvurun. Paslanmanın, aracın yere en yakın olan yüzey ve kenarlarında farkına varılmadan oluşabileceğini unutmayın.

Zift lekeleri

Zift lekeleri asla sert cisimlerle çıkarılmamalı, bunun yerine zift çıkarma spreyi ile derhal temizlenmelidir. Dış aydınlatma lamba kapaklarının üzerindeki zift lekelerini zift çıkarma spreyi ile temizlemeyin.

Dış aydınlatma

Araç yıkandığında plastik lamba kapaklarının yeterince temizlenmemesi halinde, bunları araç şampuanı ile temizleyin. Buz kazıcı, ovalama gerektiren veya aşındırıcı temizleme maddelerini kullanmayın ve kuru temizleme yapmayın.

Plastik ve kauçuk parçalar

Araç yıkandığında plastik ve kauçuk parçaların yeterince temizlenmemesi halinde, iç bakım temizleyici maddeleri kullanmanızı tavsiye edilir. Başka madde ve özellikle tahriş edici çözeltiler veya benzin kullanmayın.

Tekerlek ve lastikler

Yüksek basınçlı püskürtme aletlerini kullanmayın.

İç bölüm ve döşemeler

Gösterge paneli kaplaması dahil, aracın içini iç bakım temizleyici maddeleri ile temizleyin.

Kumaş kaplamaları, elektrik süpürgesi ve fırça ile temizleyin. Lekeleri çıkarmada, hem kumaş hem de suni deri için uygun olan iç bölüm temizleyicisi kullanmanızı öneririz.

Aracın içindeki kumaş kaplamalar ve halılar, gösterge paneli kaplaması için aseton, karbondioksit, boya tineri, boya çıkarıcı, tırmak cilası temizleyicisi, çamaşır tozu veya beyazlatıcı maddeler kullanmayın. Benzin de bu tür işler için uygun değildir.

Emniyet kemeri

Emniyet kemeri daima temiz ve kuru tutun.

Temizleme için ılık su veya iç bakım temizleyici maddeleri yeterlidir.

Camlar

Temizlik yaparken ısıtmalı arka camda bulunan ısıtma elemanının zarar görmediğinden emin olun.

Cam temizleyici sprey ile birlikte yumuşak, tiftik bırakmayan bir bez veya güderi kullanın.

Camlardaki buzların çözülmesi için Opel temizleme maddesi ve antifriz maddesi kullanılmalıdır.

Buzların mekanik olarak temizlenmesi için keskin kenarlı buz kazıma aleti kullanın. Kazıyıcının altına pislik girmemesi ve camı çizmemesi için kazıyıcıyı cama iyice bastırın.

Cam silecek lastikleri

Yağlanan silecek lastiklerini, yumuşak bir bez, Opel temizleme maddesi veya antifriz madde ile temizleyin, gerekirse silecek lastiklerini değiştirin.

Kapı kilitleri

Kapı kilitleri fabrika tarafından yüksek değerli bir kilit silindiri yağı ile greslenmiştir. Opel kilit silindiri yağı kapı kilitlerinin donmasını engeller. Buz çözücü maddeleri sadece mecbur kalınan durumlarda kullanın, çünkü kapı kilit yağlarını gideren bir etkisi vardır ve kilitlerin çalışmasını etkiler. Buz çözücü maddeler kullandıktan sonra kapı kilitlerini yeniden gresleyin.

Motor bölmesi

Motor bölmesinin önemli kısımlarında, fabrikada yapılan işlemler sırasında yüksek kaliteli, son kat koruyucu kaplama atılarak devamlı koruma sağlanmıştır. Aracın boyandığı boya ile boyanmış olan motor bölmesi yüzeyleri, diğer boyalı yüzeylerle aynı işleme tabi tutulmalıdır. Motoru sadece mutlaka gerekliyse yıkayın. Motoru yıkamadan önce, alternatörü ve fren hidrolik kabını bir plastik örtü ile örterek koruyun.

Sıcak su veya buhar püskürterek motor yıkarken tabancayı ABS, klima parçalarına veya tahrik kayışına yada tahrik kayışıyla ilgili parçalara doğrudan tutmayın.

Motor yıkandığı zaman, uygulanmış olan koruyucu kaplama da çıkar. Bu nedenle, motoru yıkadıktan sonra motor bölmesi içindeki fren tertibatı parçalarının, yönlendirmeli aks aksamının ve ayrıca karoseri parçaları ile boş alanların koruyucu kaplama ile kaplanmasını sağlayın.

Araçın alt gövdesi

Araçınızın tekerlek yuvaları içinde, boy kuşakları dahil, devamlı bir koruma sağlayan ve özel bir bakım gerektirmeyen, fabrika tarafından uygulanan bir PVC alt kaplaması vardır. PVC ile kaplanmamış olan araç altı yüzeyleri sürekli koruyucu bir mum kaplama ile korunmuştur.

Araç altı yıkama tesisleri bulunan araç yıkama tesislerinde sık sık yıkanan araçların üzerindeki koruyucu mum kaplama, kir çözücü katkı maddelerinin etkisi ile bozulmuş olabilir. Bu nedenle yıkamadan sonra aracınızın altını kontrol ettirin ve koruyucu mum kaplama ile kaplatın. Soğuk mevsimler başlamadan önce, PVC kaplamayı ve koruyucu mum kaplamayı kontrol edin ve gerekiyorsa kaplamanın onarılmasını sağlayın.

Dikkat: Piyasadaki bitümlü ve kauçuk malzemeler PCV kaplamaya zarar verebilir. Araç altındaki çalışmaların birservis tarafından yapılmasını tavsiye ederiz. Öngörülen malzeme ve yapılması gereken çalışmalar hakkında hem bilgi hem de deneyim şarttır.

Araçın alt gövdesine yapışan ve muhtemelen tuz içeren pisliğin çıkarılması için soğuk mevsimin sona ermesinden sonra araç altının mutlaka yıkanması gerekir. Koruyucu mum kaplamayı kontrol edin ve gerekiyorsa onarılmasını sağlayın.

Servis, Bakım

Bakım kontrol sistemi	132
Örijinal Opel Parça ve Aksesuarları	132
Emniyet talimatı	132
Sıvı seviyelerinin kontrolü ve tamamlanması.....	133
Motor yağı	133
Dizel yakıt filtresi	135
Motor havası emiş sistemi göstergesi *	135
Soğutma suyu.....	136
Fren hidroliği.....	137
Cam silecekleri.....	138
Ön cam ve far yıkama tertibatı *.....	139
Hidrolik direksiyon yağı	140
Akü	140
Elektronik yapı parçalarının korunması.	141



Hedefimiz: Aracınızdan memnun kalmanızı sağlamaktır.

Aracınızda teknik bir arıza meydana geldiğinde, kaygılanmanıza gerek yoktur, çünkü Opel Assistance arıza anında Türkiye'de ve diğer 30 Avrupa ülkesinde daima yanınızdadır.

Bunun haricinde bütün Opel Bayileri ve Yetkili Servisleri uygun fiyatlarla birinci sınıf bir servis sunmaktadır.

Size hızlı, güvenilir ve bireysel hizmet sunulmaktadır.

Opel tarafından eğitilmiş tecrübeli teknisyenler özel Opel standartlarına göre çalışmaktadır.

Bütün Opel Yetkili Servislerinden, "Örijinal Opel Parça ve Aksesuarlarını" ve piyasaya özellikle aracınızın modeli için arz edilen tadilat parçalarını temin edebilirsiniz.

Bütün parçalar güvenilirlik ve Opel araçlarına uygunluğu sağlamak amacıyla kalite ve hassasiyet kontrollerine tabi tutulmaktadır.

Opel Servisi, dünyanın önde gelen otomobil imalatçılarından birinin tecrübesi ile desteklenmektedir.

Dünyanın her tarafındaki Adam Opel AG'nin Müşteri Hizmetleri Departmanları ve General Motors şubeleri size gerekli bilgi ve yardımı sağlayacaktır:

Lüksemburg'da iseniz, lütfen Belçika Antwerpen bölgesindeki Opel Servis Departmanına başvurunuz
Telefon 00 32-34 50 63 29

Arnavutluk, Bosna-Hersek, Bulgaristan, Hırvatistan, Estonya, Letonya, Litvanya, Makedonya, Romanya, Sırbistan-Karadağ ve Slovenya'da iseniz, lütfen Budaörs - Macaristan'daki Opel Servis Departmanına başvurunuz.
Telefon 00 36-23 446 100

General Motors Belgium N.V.
Noorderlaan 401 – Haven 500
2030 Antwerpen – Belçika
Telefon 00 32-34 50 63 29

General Motors Danmark
Jaegersborg Alle 4
2920 Charlottenlund – Danimarka
Telefon 00 45-39 97 85 00

ADAM OPEL GmbH
Bahnhofsplatz 1
65423 Rüsselsheim – Almanya
Telefon 00 49-61 42-77 50 00 veya
00 49-61 42-7 70

Vauxhall Motors Ltd.
Customer
Care Griffin House, Osborne Road
Luton, Bedfordshire, LU1 3YT – İngiltere
Telefon 00 44-845 090 0244

General Motors Finland Oy
Pajuniityntie 5
00320 Helsinki – Finlandiya
Telefon 00 358-9 817 101 47

General Motors France
1 – 9, avenue du Marais
Angle Quai de Bezons
95101 Argenteuil Cedex – Fransa
Telefon 00 33-1-34 26 30 51

General Motors Hellas S.A.
56 Kifisias Avenue & Delfon str.
Amarousion
151 25 Atina – Yunanistan
Telefon 00 30-1-6 80 65 01

General Motors India Sixth Floor, Tower A
Global Business Park Mehrauli – Gurgaon
Road **Gurgaon – 122 022,**
Haryana – Hindistan
Telefon 00 91-124 280 3333

General Motors Ireland Ltd.
Opel House, Unit 60, Heather Road
Sandyford, Dublin 18 – İrlanda
Telefon 00 353-1-216 10 00

General Motors Italia Srl
Piazzale dell'Industria 40
00144 Roma – İtalya
Telefon 00 39-06-5 46 51

General Motors Nederland B.V.
Lage Mosten 49 – 63
4822 NK Breda – Hollanda
Telefon 00 31-76-5 44 83 00

General Motors Norge AS
Kjeller-Vest 6
2027 Kjeller – Norveç
Telefon 00 47-23 50 01 04

General Motors Austria GmbH
Groß-Enzersdorfer Str. 59
1220 Wien – Avusturya
Telefon 00 43 1-2 88 77 444 veya
00 43-1-2 88 77 0

General Motors Poland Sp. z o. o.
Woloska 5
06-675 Varşova – Polonya
Telefon 00 48-22 -606 17 00

General Motors Portugal
Quinta da Fonte
Edifício Fernão Magalhães, Piso 2
2780-190 Paço d'Arcos – Portekiz
Telefon 00 351-21 440 75 00

General Motors Southeast Europe,
org. zložka
Apollo Business Centre
Mlynské Nivy 45
821 09 Bratislava – Slovakya
Telefon 00 421-2 58 275 543

General Motors España S.L.
Paseo de la Castellana, 91
28046 Madrid – İspanya
Telefon 00 34-902 25 00 25

General Motors Norge AS
Årstaängvägen 17
100 73 Stockholm – İsveç
Telefon 00 46-20 333 000

General Motors Hellas S.A.
Stelzenstraße 4
8152 Glattbrugg – İsviçre
Telefon 00 41-44 828 28 80

General Motors Southeast Europe,
org. složka
Olbrachtova 9
140 00 Prag – Çek Cumhuriyeti
Tel. 00 420-2 39 004 321

General Motors Türkiye Ltd. Şti.
Kemalpaşa yolu üzeri
35860 Torbalı/İzmir – Türkiye
Telefon 00 90 232 850 40 00

General Motors Southeast Europe Ltd.
Szabadság utca 117.
2040 Budaörs – Macaristan
Telefon 00 36-23 446 100

Bakım kontrol sistemi

Aracınızın çalışma ve trafik güvenliği için ve aracınızın değerini korumak açısından, tüm bakımların Servis Kitapçığındaki bilgiler doğrultusunda ve Opel tarafından öngörülen aralıklarla yapılması önemlidir. Bir sonraki bakım tarihi, zaman veya kilometre aralıklarına göre – hangisine önce ulaşırsa – belirlenir.

Trafiğe az çıkan araçlar, sık sık yapılan soğuk çalıştırma veya çoğunlukla şehir trafiğinde ve sık dur-kalk yapılan kullanımlarda, motor yağı ve yağ filtresinin ilave olarak değişmesi tavsiye edilir.

Servis kitapçığı teslim edilen literatür paketinin bir parçasıdır.

Bakımlar gibi, karoseri ve diğer ünitelerdeki onarım işlerinin de bir uzmana yaptırılması gerekmektedir. Opel Yetkili Servisinize başvurmanızı tavsiye ederiz. Bu servisler Opel araçlarını çok iyi bilmekte olup, ayrıca gerekli özel aletlere ve Opel'in güncel servis talimatlarına sahiptirler. Garanti hakkının, özellikle garanti süresi dahilinde kaybedilmemesi için, bir Opel Yetkili Servisine başvurmanızı tavsiye ederiz. Ayrıntılı bilgiler için Servis Kitapçığına bakınız.

Özel korozyon önleme servisi

Bu bakımı düzenli olarak servis kapsamında veya ayrı olarak yaptırın (bakınız Servis Kitapçığı). Tamir garantisi konusunda bir kayba uğramamanız için bir Opel Yetkili Servisine danışmanızı öneririz.

Orijinal Opel Parça ve Aksesuarları

“Orijinal Opel Parça ve Aksesuarlarını” ve özellikle kendi aracınızın tipi için piyasaya sürülmüş olan yedek parçaları kullanmanızı öneririz. Bu parçalar güvenilirlik, emniyet ve Opel araçlarına uygunluklarının tespiti amacı ile özel testlere tabi tutulmuşlardır. Yapılan devamlı piyasa kontrollerine rağmen, ilgili otoritelerce veya başka bir şekilde onaylanmış olsalar da, diğer ürünlerin bu niteliklerini değerlendiremeyiz ve garanti veremeyiz.

Opel tarafından onaylanan “Orjinal Opel parçaları ve aksesuarları” ve yedek parçaları Opel Yetkili Servisinizden temin edebilirsiniz. Burada onaylı teknik değişiklikler hakkında da size kapsamlı bilgi verilmekte ve montajlarının kurallara uygun şekilde yapılmaktadır.



S 11814

Emniyet talimatı

Motor bölmesindeki bütün öngörülen kontroller (örneğin fren hidrolik seviyesi veya motor yağ seviyesi kontrolleri gibi), ateşleme gerilimine sahip kablolar tarafından yaralanma tehlikesi bulunduğundan, sadece kontak kapatıldıktan sonra yapılmalıdır.

⚠Uyarı

Soğutma vantilatörü bir termostat şalter üzerinden kumanda edilebilir, bu nedenle kontak kapalıyken dahi beklenmedik bir anda çalışmaya başlayabilir ve yaralanma tehlikesi vardır.

Elektronik ateşleme sistemleri çok yüksek bir elektrik gerilimi ile çalışır. Bu nedenle cereyanlı parçalara dokunmayın - hayatı tehlike söz konusudur.

Aracınızın hiçbir onarım, ayar ve bakım çalışmasını kendiniz yapmayın. Bu durum özellikle motor, şasi ve emniyetle ilgili parçalar üzerindeki çalışmalar için geçerlidir. Bilmeden yasal yükümlülükleri ihmal etmiş olabilir ve kurallara uygun olmayan işlem nedeniyle kendinizi ve trafikte seyreden diğer insanları tehlikeye sokabilirsiniz.

Sıvı seviyelerinin kontrolü ve tamamlanması

Daha kolay tanınabilmesi açısından, motor yağı, soğutma suyu genişleme kabı, cam yıkama sisteminin rezerv kabı kapakları ve yağ seviyesi ölçüm çubuğunun tutamağı sarı renk ile işaretlenmiştir.

Motor yağı seviyesi kontrolü ve yağın doldurulması

Motor yağ seviyesi kontrolü sadece araç düz bir zeminde park edilmiş durumdayken ve motor çalışma sıcaklığında yapılmalıdır. Kontrolden önce, dolaşım sistemi içindeki yağın kartere akabilmesi için, yaklaşık 15 dakika bekleyin.

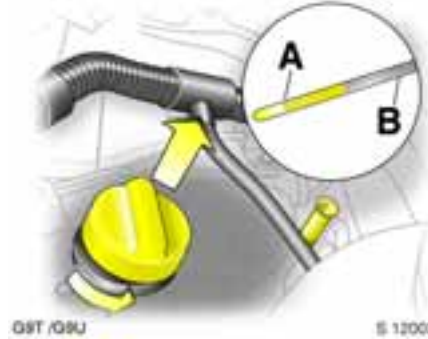

Resimde sırasıyla dizel araçlarda yağ kontrolü ve değişimi gösterilmektedir.

Yağ seviyesini kontrol etmek için seviye ölçüm çubuğunu silerek temizledikten sonra tekrar yerine takın. Yağ seviyesi **A** işaretine kadar düşmüş ise yağ ilave edin.

Yağ seviyesinin, seviye ölçüm çubuğu üzerindeki **B** işaretini aşmaması gerekir. Bu durum örneğin artan yağ sarfiyatına, bujilerde aşırı ölçüde karbon birikmesine yol açabilir.

Motor yağı

Motor yağı ile ilgili bilgileri Servis Kitapçığında bulabilirsiniz.

Motor yağ seviyesi

Her motorun biraz yağ tüketmesi normaldir ve bazen yağ değişimleri arasında motor yağ seviyesinin kontrol edilip, eksik kısmın tamamlanması gerekmektedir.

⚠ Uyarı

Motor yağ düzeyinin asgari düzeyin altına düşmesine izin vermeyin!

Bu nedenle her 500 km'de bir, özellikle uzun bir yolculuğa çıkmadan önce motor yağ seviyesini kontrol edin.



Yağ doldurma hunisi

Motor yağının doldurulması ve yağın doldurma esnasında dışarı taşmaması için aracınız bir yağ doldurma hunisi ile donatılmıştır.

Yağ doldurma hunisi sürücü koltuğunun altında bulunmaktadır. Kullandıktan sonra huniyi temizleyin ve tekrar sürücü koltuğunun altına koyun.

Daha ayrıntılı bilgi için bkz. Sayfa 134.



Tekrar yağ doldururken son yağ değişiminde kullanılan yağ ile aynı özelliklere sahip bir yağ kullanın. Yağın dışarı taşmasını engellemek için birlikte teslim edilen yağ doldurma hunisini kullanın.

Dolum miktarları - bkz. Sayfa 150.

Bu çalışma devresinden sonra tüketim her 1000 km'de 0,5 litreden daha fazla ise, bir servise danışmanızı tavsiye ederiz.

Araç birkaç bin kilometre kullanılmadığı sürece, yağ tüketim dengesi sağlanamayacaktır.

Yağ değişimi, Yağ filtre değişimi

Motor yağı değişimi, yağın sadece motorun çalışmasından değil aynı zamanda eskimesinden dolayı da yağlama özelliğini kaybetmesi nedeniyle, zaman veya kilometre aralıklarına bağlı olarak yapılmaktadır.

Orijinal Opel yağ filtresini kullanmanızı tavsiye ederiz.

⚠Uyarı

Kullanılmış yağ filtreleri ve boş yağ kutuları ev çöpüne atılmamalıdır. Yağ ve yağ filtre değişiminin bir Opel Yetkili Servisi tarafından yapılmasını tavsiye ederiz. Bu servisler kullanılmış yağ tasfiyesi ile ilgili yönergeleri bildiklerinden dolayı çevrenin ve sağlığınızın korunmasını sağlarlar.

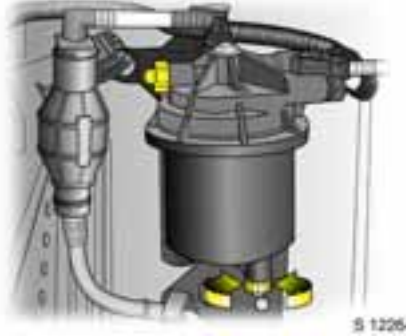
**Dizel yakıt filtresi**

Yakıt filtresini ve artık suyu her motor yağı değişiminde boşaltın.

Filtre yuvası altına bir kap yerleştirin. Suyu tahliye etmek için, filtre kapağındaki ve filtrenin alt kısmındaki tırtıklı vidaları yaklaşık olarak bir tur gevşetin.

Dip kısımdaki tırtıklı vidadan yakıt gelmez filtre boşalmış olur. İki vidayı da tekrar sıkın.

Genel açıklamalar

Kötü yakıt kalitesi, yüksek nem (özellikle sahil bölgelerinde), son derece yüksek veya düşük çevre sıcaklığı ve gece-gündüz sıcaklıkları arasında çok fark olması gibi zorlayıcı çalışma koşullarında, filtre daha kısa aralıklarla kontrol edilmelidir.

**Motor havası emiş sistemi göstergesi ***

Bazı modellerde, motorun hava emişinde bir sorun olup olmadığına dikkat çekmek için bir motor havası emiş sistemi göstergesi bulunmaktadır.

Renksiz = Hava emişi düzgün
Kırmızı gösterge = Hava emişinde sorun var

Motor çalıştığında kırmızı gösterge yanarsa, bir servise başvurun.

Soğutma suyu

Çalışma sırasında sistemde yüksek basınç vardır. Bu nedenle sıcaklık kısa süreli olarak 100°C'yi aşabilir.

Antifriz soğutma ve ısıtma sistemleri için olduğu gibi -30 °C'nin altında da donmaya karşı mükemmel bir koruma sağlar.

Belirli tipteki antifrizler motor hasarlarına yol açabilir. Bilgi edindiğinizden emin olun! Bu sebeple sadece Opel tarafından onaylanan antifrizin kullanılmasını önemle tavsiye ederiz.

⚠Uyarı

Antifriz maddesi sağlığa zararlıdır, bu nedenle sadece kendi orijinal kaplarında ve çocukların erişemeyeceği bir yerde muhafaza edilmelidir.

Soğutma suyu değişimini size güvenilir bir servis sağlayacak olan Opel Yetkili Servisine yaptırmanızı tavsiye ederiz. Bu servislerin soğutma suyu tasfiyesi konusunda bilgi sahibi olmaları çevrenin ve sizin sağlığınızın korunmasına katkıda bulunacaktır.



Donmaya ve korozyona karşı koruma

Soğuk hava mevsimi başlamadan önce, soğutma suyunun doğru yoğunlukta olup olmadığı kontrol edilmelidir. Opel Yetkili Servisinize başvurmanızı tavsiye ederiz. Antifriz miktarı yoğunluk oranı, yaklaşık olarak -30 °C'ye kadar dona karşı koruma sağlamalıdır. Çok düşük antifriz yoğunluğu, donma ve korozyona karşı korumayı azaltır. Antifriz maddesini gerekirse ilave edin.

Soğutma suyu kaybında su ilave edilirse, antifriz maddesi yoğunluğunu kontrol edin ve gerekiyorsa antifriz maddesi ilave ettirin.



Soğutma suyu seviyesi

Soğutma sistemi kapalı bir devre olduğundan, hemen hemen hiç soğutma suyu kaybı olmaz. Bu nedenle soğutma suyu ilave etmek çok nadir hallerde gerekebilir.

Genleşme kabındaki soğutma suyu seviyesi, sistem soğuk olduğu zaman MIN işaretinin biraz üzerinde olmalıdır. Motor çalışma sıcaklığındaiken soğutma suyu seviyesi artar ve motor soğuduğu zaman tekrar düşer. Eğer soğutma suyu seviyesi MIN işaretinin altına düşerse, işaretin biraz üzerine gelecek şekilde soğutma suyu ilave edilmelidir.

⚠️ Uyarı

Soğutma suyu dolum kapağı açılmadan önce, motoru soğumaya bırakın. Doldurma kapağını basıncın yavaşça çıkmasını sağlamak amacıyla dikkatlice gevşetin, aksi takdirde yanma tehlikesi bulunmaktadır.

Antifriz madde ekleyin. Eğer antifriz bulunmuyorsa, temiz musluk suyu ile tamamlayın.

Eğer musluk suyu bulunmuyorsa, saf su da kullanılabilir.

Musluk suyu veya saf su eklendikten sonra, antifriz maddesi yoğunluğunu kontrol ettirin ve gerekirse antifriz madde karıştırın. Soğutma suyu kaybının nedenini gidirin. Bir servise başvurun.

Kapağı kapatırken sonuna kadar sıkıca çevirin.

Soğutma suyu sıcaklığı

Soğutma suyu sıcaklığı teknik nedenlerden dolayı, sadece soğutma suyu seviyesi yeterli olduğunda gösterilir.

Çalışma sırasında sistemde yüksek basınç vardır. Bu nedenle sıcaklık kısa süreli olarak 100 °C'yi aşabilir.

Sıcaklık göstergesi üst alana kadar yükseldiği takdirde, derhal soğutma suyu seviyesini kontrol edin.

- Soğutma suyu seviyesi çok düşük:
Soğutma suyu ekleyin, bunun için mutlaka "Donma ve korozyona karşı koruma" ve "Soğutma suyu seviyesi" bölümündeki açıklamaları dikkate alın. Soğutma suyu kaybının nedenini gidirin. Bir servise başvurun.
- Daha fazla soğutma suyuna ihtiyaç duyulursa soğutma sistemi içindeki hava tahliye edilmelidir. Bir servise başvurun.
- Soğutma suyu seviyesi uygun:
Yüksek soğutma suyu sıcaklık nedeninin giderilmesini sağlayın. Bir servise başvurun.



Fren hidroliği

Fren hidroliği seviyesi

⚠️ Uyarı

Dikkat - Fren hidroliği zehirli ve tahriş edicidir. Gözlere, cilde, kumaşa ve boyalı yüzeylere temas etmemesine dikkat edin. Doğrudan temas, yaralanmalara ve hasara neden olabilir.

Kabın içindeki fren hidroliği seviyesi MAX işaretinin üstünde ve MIN işaretinin altında olmamalıdır.

Bazı fren hidroliklerinin kullanılması hasara neden olabilir veya frenlerin etkinliğini azaltabilir. Bu konuda bilgi alın. Size Opel onaylı yüksek performanslı hidrolik sıvısı kullanmanızı öneririz.

Fren hidroliğinde en küçük bir kirlilik fren sisteminin çalışmamasına yol açacağından dolayı temizliğe çok dikkat edilmelidir.

Fren hidroliği seviyesinin düzeltilmesinden sonra fren hidroliği kaybının nedenini ortadan kaldırın. Bir servise başvurun.

Fren hidroliği değişimi

Hidrolik sıvısı higroskopik olduğundan, suyu emer. Frenleme etkinliğini zayıflatan buhar kabarcıkları, fren yapıldığı esnada ortaya çıkabilir.

Bu nedenle Servis Kitapçığında belirtilen değişim aralıklarına uyulması gerekir.

⚠️ Uyarı

Fren hidroliği değişiminin bir servis tarafından yapılmasını tavsiye ederiz. Bu servisler fren hidroliği tasfiyesi ile ilgili yönergeleri bildiklerinden dolayı çevrenin ve sağlığınızın korunmasını sağlarlar.

Cam silecekleri

Emniyetli sürüş için berrak bir görüş esastır.

Bu nedenle, cam sileceklerinin temizleme etkisini düzenli bir şekilde kontrol edin. Silecek lastiklerinin yılda en az bir kez değiştirilmesini tavsiye ederiz.

Ön camın kirlenmiş olması halinde, cam yıkama sistemini silecekleri çalıştırmadan önce devreye alın. Böylece silecek lastiklerinin zamanından önce aşınması engellenmiş olur.

Cam sileceklerini, silecek lastiklerinin veya silecek sisteminin hasar görmemesi için, buzlanmış camlar üzerinde çalıştırmayın.

Eğer silecekler donarak cama yapışmışsa, Opel Buz-Çözücü Sprey ile buzdan arındırılmalıdır.

Yağlanan silecek lastiklerini, yumuşak bir bez, Opel temizleme maddesi veya antifriz madde ile temizleyin.

Lastikleri sertleşmiş, çatlamış veya silikonla kaplanmış olan silecek lastiklerinin değiştirilmesi gerekir. Buz, erimiş yol tuzu, sıcaklık veya temizleme maddelerinin yanlış kullanılması ile oluşan olumsuz etkilerin sonucunda böyle bir işlem gerekli olabilir.

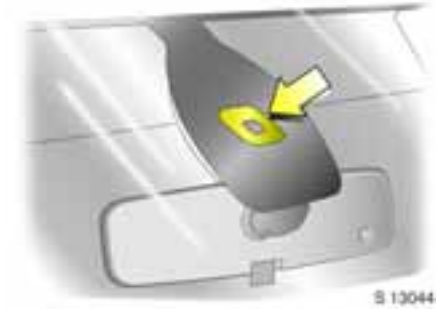

Yağmur sensörünün ❄️ kusursuz şekilde çalışmasını sağlamak için, sensör alanı toz, kir ve buzdan arındırılmış olmalıdır. Cam yıkama sistemini düzenli aralıklarla çalıştırın veya sensör alanındaki buzu çözün. Yağmur sensörü olan araçlar ön camın üstündeki sensör alanından tanınabilir.



S 12013

Silecek lastiklerini değiştirmek için, önce silecek kolunu kaldırın ve yıkama borusunu memeden çıkartın. Kilit pimine basın ve silecek lastiğini çıkarın.



S 0012014

Ön cam ve far yıkama tertibatı *

Ön cam ve far yıkama tertibatına ait sıvı kabının dolm yeri – motor bölmesinin ön kısmından bakıldığında - sol ön bölümde bulunmaktadır.

Memelerin tıkanmasını önlemek için, sadece temiz su doldurun. Temizleme etkisini arttırmak için suya biraz Opel temizleme maddesi ve antifriz doldurmanızı tavsiye ederiz.

Cam yıkama sisteminin kış mevsiminde donmaması için:

Donmaya karşı koruma sınırları	Opel temizleme maddesi ve antifriz ile su karışım oranı
- 5 °C	1 : 3
- 10 °C	1 : 2
- 20 °C	1 : 1
- 30 °C	2 : 1

Rezerv kabını kapatırken, kapağı bastırarak kıvrık kenarlara çepeçevre oturmasını sağlayın.



Hidrolik direksiyon yağı

Hidrolik direksiyon yağı Servis Kitapçığı'nda ayrıntılı biçimde anlatılardan başka ilave bir bakım gerektirmez.

Eğer haznedeki sıvı MIN işaretinin altına düşerse bir servise danışın.

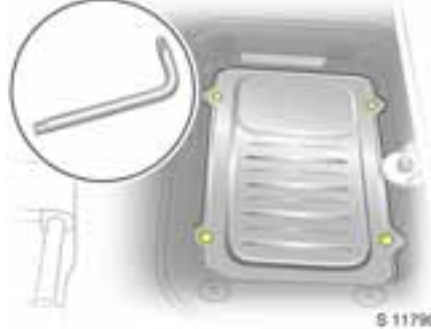

Akü

Aküye erişim

Akü ön orta taban panelinin altına yerleştirilmiştir. Taban kaplamasını kaldırın ve verilen takım çantasındaki takımı kullanarak 4 vidayı gevşetin. Kapak plakasını çıkartın.

⚠Uyarı

Aküyü şarj ederken gerekli havalandırmayı sağlayın. Şarj esnasında oluşan gazların birikmesine izin verildiği takdirde patlama tehlikesi ortaya çıkar!



Akü bakımı ❄

Aracınızda takılı olan akü bakım gerektirmeyen tipte değilse:

Akü kapaklarını sökün ve elektrolit seviyesinin levhaların 15 mm üzerinde olmasını sağlayın. Elektrolit seviyesini düzeltmek için saf ya da damıtılmış su ilave edin.

Akü sıvısı seviyesi levhaların altına düşmüşse, aküyü test etmeyi, tekrar şarj etmeyi ya da motoru ara kablo ile çalıştırmayı denemeyin.

⚠️ Uyarı

Akü değişimini bir servise yaptırın. Çevrenin ve sağlığınızın korunmasını sağlayan kullanılmış akülerin tasfiyesi ile ilgili yönergeleri dikkate alın.

Sonradan takılan elektrikli veya elektronik aksesuarlar nedeniyle, aküye ilave yük gelebilir veya akü boşalabilir. Daha yüksek güç kapasitesine sahip bir akünün takılması konusundaki teknik imkanlar hakkında bilgi almanızı tavsiye ederiz.

Araç dört haftadan daha uzun süre park halinde bırakılmak, akünün boşalmasına neden olur. Bu durum akünün kullanım ömrünü kısaltır. Bu nedenle, akü eksi kutbunun araçtan ayrılması gerekir. Akü bağlandıktan sonra, bilgi ekranındaki saatin ayarlanması gerekir.

Akü kutup başlarının bağlanması

Açıklama: akü kablolarını kutuplara bağlarken, doğru yerlere ve koruyucu kapakları ile doğru konumda takılmasına kesinlikle çok dikkat edin.



S 11814

Elektronik yapı parçalarının korunması

Elektrik sistemi içerisine dahil olan elektronik bileşenlerin arızalanmasını önlemek için, motor çalışırken asla akü bağlantısını sökmeyin. Asla akü ayrılmış durumda iken motoru çalıştırmayın, örneğin ara kablo ile çalıştırırken.

Aküyü şarj etmeden önce araç şebekesinden ayırın: Bunun için önce eksi (-) sonra artı (+) kablosunu çıkarın. Akü kutup başları, yani artı ve eksi kabloların bağlantıları birbiri ile karıştırılmamalıdır. Kabloları tekrar bağlarken önce artı kabloyu sonra eksi kabloyu takıp tespit edin.

Araçın hasar görmesini engellemek için, elektrik sisteminde hiçbir değişikliğin yapılmasına müsaade edilmez, örneğin ilave tüketicilerin bağlanması veya elektronik kontrol üniterine müdahale (Chip-Tuning).

⚠️ Uyarı

Elektronik ateşleme sistemleri çok yüksek bir elektrik gerilimi ile çalışır. Bu nedenle cereyanlı parçalara dokunmayın - hayati tehlike söz konusudur.

Araç aküsünün araç şebekesinden ayrılması ya da bağlanması

Aküyü şarj etmeden önce araç şebekesinden ayırın: Bunun için önce eksi (-) sonra artı (+) kablosunu çıkarın. Akü kutup başları, yani artı ve eksi kabloların bağlantıları birbiri ile karıştırılmamalıdır. Kabloları tekrar bağlarken önce artı kabloyu sonra eksi kabloyu takıp tespit edin.

Teknik Bilgiler

Araç tanım verileri.....	142
Motor tanımı	143
Motor tanım kodu ve motor numarası ..	143
Soğutma suyu, yağlar, fren hidroliği	143
Ağırlıklar, faydalı yük ve tavan yükü.....	146
Lastik hava basıncı bar olarak.....	149
Karavan/römork çekme ekipmanının montaj boyutları	155



Araç tanım verileri

Teknik bilgiler, Avrupa Birliği standartlarına göre tespit edilmiştir. Bu konuda değişiklik yapma hakkını saklı tutmaktayız. Araç belgelerinde belirtilen teknik spesifikasyonlar, bu el kitabında verilen bilgilere göre daima önceliğe sahiptir.

Araç tanım numarası, sağ kapı direğine yerleştirilmiş olan tanım etiketi üzerinde basılmıştır.

Araç tanım etiketi ayrıca, kilogram olarak, Toplam Araç Ağırlığı, Toplam Ağırlık ile sırasıyla azami ön ve arka dingil yüklerini listelemektedir. Aracınızı tam yükü veya çekme kapasitesiyle kullanırken bu sınırları göz önünde tutun.

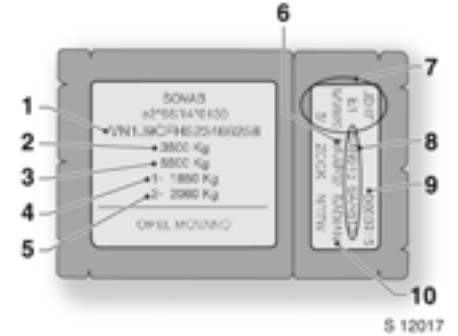

Tip etiketindeki veriler:

- 1 Araç tanım numarası
- 2 Müsaade edilen toplam ağırlık
- 3 Müsaade edilen toplam çekme ağırlığı
- 4 Müsaade edilen azami ön aks yükü
- 5 Müsaade edilen azami arka aks yükü
- 6 Döşeme kodu
- 7 Aracın teknik özellikleri
Renk kodu
Ekipman düzeyi
Araç tipi
- 8 İlave donanım için teknik özellikler
- 9 İmalat numarası
- 10 İç döşeme kodu

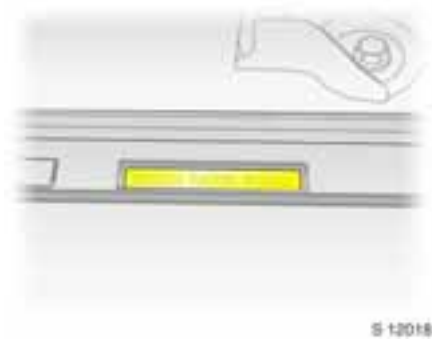

Araç tanım numarası, ayrıca sağ kapı basamağının üzerindeki çıkartılabilir plastik kapağın arkasında da belirtilmiştir.

Motor tanımı

Araç Tanım Numarası (VIN) kullanılarak, aracınıza ne tipte bir motor takılı olduğunu belirlemek mümkündür. Yedinci rakam motor tipini göstermektedir:

7. Karakter	Motor
1	2.5 Dizel, G9U 650 - 88 kW ¹⁾
2	2.5 Dizel, G9U 650 -74 kW ¹⁾
3	2.5 Dizel, G9U 632 - 107 kW ¹⁾
D	2.5 Dizel, G9U 632 - 88 kW ²⁾
U	2.5 Dizel, G9U 754 -84 kW ³⁾
V	2.5 Dizel, G9U 754 -73 kW ³⁾
Y	2.5 Dizel, G9U 632 - 107 kW ²⁾

¹⁾ Euro IV

²⁾ Dizel partikül filtresine sahip Euro IV

³⁾ Euro III

Motor tanım kodu ve motor numarası

Modele bağlı olarak motor bloğunun arka tarafındaki taşlanmış yüzeyde basılmıştır veya motor bloğunun sağ tarafındaki metal plakada basılmıştır.

Soğutma suyu, yağlar, fren hidroliği

Aşağıdaki maddelerin seviyelerini tamamlayın:

- Soğutma suyu,
- Fren hidroliği,
- Manuel şanzıman yağı,
- Hidrolik direksiyon yağı.

Opel Yetkili Servisinize başvurmanızı tavsiye ederiz. Opel Yetkili Servisi sizi doğru ürünlerin kullanımı konusunda bilgilendirecektir.

Önemli açıklamalar: Yanlış yağ ve sıvıların kullanımı sonucunda aracınızda ağır hasarlar oluşabilir.

Motor yağları

Motor yağı ile ilgili bilgileri Servis Kitapçığında bulabilirsiniz.

Motor verileri

Satış tanımı Motor tanım kodu	2.5 CDTI G9U 754 ¹⁾	2.5 CDTI G9U 754 ²⁾	2.5 CDTI G9U 650 ¹⁾	2.5 CDTI G9U 650 ²⁾
Silindir sayısı	4	4	4	4
Silindir çapı (mm)	89,0	89,0	89,0	89,0
Strok (mm)	99,0	99,0	99,0	99,0
Silindir hacmi (cm ³)	2464	2464	2464	2464
Azami motor gücü (kW) dev/dak.	73 3500	84 3500	74 3500	88 3500
Tork (Nm) dev/dak.	260 1500	290 1600	260 1600	300 1600
Sıkıştırma oranı	17,8 : 1	17,8 : 1	18,1 : 1	18,1 : 1
Egzoz emisyon normu	Euro III	Euro III	Euro IV	Euro IV
Setan gereksinimi (CZ) ³⁾⁴⁾	49 (D)	49 (D)	49 (D)	49 (D)
Yakıt püskürtme sistemi	Common Rail yakıt püskürtme sistemi	Common Rail yakıt püskürtme sistemi	Common Rail yakıt püskürtme sistemi	Common Rail yakıt püskürtme sistemi

1) Düşük çıkış.

2) Yüksek çıkış.

3) Standart yüksek kaliteli yakıtlar, örneğin dizel EN 590; koyu olarak yazılmış değer: Tavsiye edilen yakıt.

4) Dizel kış yakıtlarında bu değer altına düşülebilir.

Motor verileri

Satış tanımı Motor tanım kodu	2.5 CDTI G9U 632¹⁾	2.5 CDTI G9U 632²⁾	2.5 CDTI G9U 632¹⁾
Silindir sayısı	4	4	4
Silindir çapı (mm)	89,0	89,0	89,0
Strok (mm)	99,0	99,0	99,0
Silindir hacmi (cm ³)	2464	2464	2464
Azami motor gücü (kW) dev/dak.	107 3500	88 3500	107 3500
Tork (Nm) dev/dak.	320 1500	300 1500	320 1500
Sıkıştırma oranı	18,1 : 1	18,1 : 1	18,1 : 1
Egzoz emisyon normu	DPF'li (dizel partikül filtresi) Euro IV	DPF'li (dizel partikül filtresi) Euro IV	Euro IV
Setan gereksinimi (CZ) ³⁾⁴⁾	49 (D)	49 (D)	49 (D)
Yakıt püskürtme sistemi	Common Rail yakıt püskürtme sistemi	Common Rail yakıt püskürtme sistemi	Common Rail yakıt püskürtme sistemi

1) Yüksek çıkış.

2) Düşük çıkış

3) Standart yüksek kaliteli yakıtlar, örneğin Dizel EN 590; koyu olarak yazılmış değer: Tavsiye edilen yakıt.

4) Dizel kış yakıtlarında bu değerın altına düşülebilir.

Ağırlıklar, faydalı yük ve tavan yükü

Faydalı yük, müsaade edilen toplam ağırlık ve AB'ye göre boş ağırlık arasındaki farktır.

Ön ve arka aks yüklerinin toplamı (araç tanım etiketine bakın) müsaade edilen toplam ağırlığı aşmamalıdır. Eğer, örneğin müsaade edilen azami ön aks yükünden yararlanılıyorsa, arka aks yükünün, müsaade edilen toplam araç ağırlığını aşmayacak kadar olması gerekir.

Özel donanım ve aksesuarlar boş ağırlığı artırır ve dolayısıyla az da olsa faydalı yükü değiştirir.

Araç tanım etiketinde verilen ağırlıklara dikkat edin.

Maksi tavan tiplerin tavanında yük taşınmasına müsaade edilmez. Standart tiplerde ve yüksek tavanlı tiplerde müsaade edilen azami tavan yükü (tavan üstü bagaj taşıyıcısının ağırlığı dahil olmak üzere) 300 kg'dir.

Opel tavan üstü bagaj taşıyıcı sisteminde toplam uzunluğun üzerine binen azami yük kısa dingil mesafeli modellerde azami 202 kg; orta dingil mesafeli modellerde azami 195 kg ve uzun dingil mesafeli modellerde 188 kg'dir.

Sürüşle ilgili hatırlatmalar için - bkz. Sayfa 83.

Araç ağırlıkları (kg)

Model	Dingil mesafesi	Tavan	Müsaade edilen toplam araç ağırlığı ¹⁾	Boş ağırlık ²⁾			
				G9U 632	G9U 650	G9U 754	
Motor³⁾							
Van	Kısa	Standart	2800	1829	1815	1799	
			3300	1832	1818	1802	
			3500	1839	1825	1809	
		Yüksek	3300	1860	1846	1830	
			3500	1867	1853	1837	
			3300	1901	1887	1871	
	Orta	Yüksek	3500	1909	1894	1879	
			Maksi yüksek tavan	3500	1932	1918	1879
		Uzun	Yüksek	3500	1951	1937	1949
			Maksi yüksek tavan	3500	1979	1964	1921
Combi	Kısa	Standart	2800	1916 / 1993 ⁴⁾	1901 / 1977 ⁴⁾	1850 / 1913 ⁴⁾	
	Orta	Yüksek	2800	1994 / 2068 ⁴⁾	1980 / 2053 ⁴⁾	1928 / 1989 ⁴⁾	
		Yüksek	3500	2007 / 2081 ⁴⁾	1992 / 2065 ⁴⁾	1940 / 2001 ⁴⁾	

¹⁾ Hem Toplam Araç Ağırlığı hem de Brüt Bileşik Ağırlık araç tanım plakasında gösterilmiştir - bkz. Sayfa 142.

²⁾ AB standardına göre sürücü için varsayılan ağırlık (68 kg), el bagajı (7 kg) ve tüm sıvı maddeler dahil (Yakıt deposu % 90 dolu).

³⁾ Satış tanımı: bkz. Sayfa 144.

⁴⁾ Yarı/tam camlı.

Araç ağırlıkları (kg)

Model	Dingil mesafesi	Tavan	Müsaade edilen toplam araç ağırlığı ¹⁾	Boş ağırlık ^{2) 3)}		
				G9U 632	G9U 650	G9U 754
Motor⁴⁾						
Kabinli şasi	Kısa	Standart	2800	-	1667	1651
	Orta	Standart	3500	1646	1632	1617
	Uzun	Standart	3500	1662	1648	1632
Çift sıra kabinli	Orta	Standart	2800	-	1798	1783
		Standart	3500	1821	1805	1801
	Uzun	Standart	3500	1831	1816	1814
Platform kabinli	Orta	Standart	3500	1654	1600	1584
		Yüksek	3500	1672	1617	1602
	Uzun	Standart	3500	1654	1640	1625
		Yüksek	3500	1672	1657	1642
Şasi kaportası	Orta	-	3500	1359	1345	1330
	Uzun	-	3500	1374	1360	1344
Minibüs	Uzun	Yüksek	3900	2398 / 2403 ⁵⁾	2390 / 2395 ⁵⁾	2392 / 2397 ⁵⁾

1) Hem Toplam Araç Ağırlığı hem de Brüt Bileşik Ağırlık araç tanım plakasında gösterilmiştir - bkz. Sayfa 142.

2) AB standardına göre sürücü için varsayılan ağırlık (68 kg), el bagajı (7 kg) ve tüm sıvı maddeler dahil (Yakıt deposu % 90 dolu).

3) Üst yapı hariç şasi.

4) Satış tanımı: bkz. Sayfa 144.

5) 15 / 16 koltuk.

Ağırlıklar, (yakl.kg) Özel donanım

Aksesuar

Easytronic şanzımanı

Ağırlık

8

Lastik hava basıncı bar olarak

Verilen lastik hava basıncı değerleri soğuk lastikler için geçerlidir. Uzun süreli sürüşten sonra oluşan daha yüksek lastik hava basıncı azaltılmamalıdır.

Verilen lastik hava basınçları yaz ve kış lastikleri için geçerlidir.

bkz. Sayfa 101.

Kar zincirleri ❄

Kar zincirleri sadece ön aksın tahrikli tekerleklerine takılabilir. Bir Opel Yetkili Servisine başvurmanızı tavsiye ederiz - bkz Sayfa 104.

Sınırlamalar

Piyasada bulunan lastiklerin bazıları gerekli olan yapısal talepleri karşılayamamaktadır. Aracınız için uygun lastik modellerini bir Opel Yetkili Servisinden öğrenmenizi tavsiye ederiz.

Tekerlekler

Sıkma torku: 170 Nm

Lastikler

Azami yükte lastik hava basıncı (kPa/bar)

	Azami yükte lastik hava basıncı (kPa/bar)	
	ön	arka
195/65 R16	380/3,8	380/3,8
215/65 R16	390/3,9	430/4,3
225/65 R16	380/3,8	440/4,4
205/75 R16 ¹⁾	420/4,2	470/4,7

¹⁾ Kar zincirleri kullanılmamalıdır, bir Opel Yetkili Servisine başvurmanızı tavsiye ederiz.

Dolum miktarları (yaklaşık olarak, litre)

Soğutma sistemi	10,0
Yakıt deposu	100 ¹⁾
Motor yağ filtresi değişimi:	
Euro IV	7,5
Euro III	8,0
Motor yağı, yağ ölçüm çubuğu üzerindeki MIN ve MAX işaretleri arasında	1,5-2,0

¹⁾ Uzun dingil mesafesine sahip minibüs modeli ve çift kabinli model - 70 litre yakıt deposu

Ebatlar (yaklaşık mm)

Tip	Van			Combi		Kabinli şasi		
	Kısa	Orta	Uzun	Kısa	Orta	Kısa	Orta	Uzun
Dingil mesafesi	4899	5399	5899	4899	5399	4869	5369	5869
Uzunluk	1990	1990	1990	1990	1990	1990	199	1990
Genişlik	2361	2361	2361	2361	2361	2361	2361	2361
dış aynalarla birlikte	2361	2361	2361	2361	2361	2361	2361	2361
Yükseklik ¹⁾ – yüksüz								
Standart tavan	2232	-	-	2206	-	2199	2198	2194
Yüksek tavan	2472	2486	2484	-	2480	-	-	-
Maksi yüksek tavan	-	2717	2716	-	-	-	-	-
Dingil mesafesi	3078	3578	4078	3078	3578	3078	3578	4078
İz genişliği								
ön	1740	1740	1740	1740	1740	1740	1740	1740
arka	1725	1725	1725	1725	1725	1725	1725	1725

¹⁾ Gerçek yükseklik süspansiyon tipine bağlıdır.

Ebatlar (yaklaşık mm)

Tip	Çift sıra kabinli		Platform kabinli		Şasi kaportası		Minibüs
	Orta	Uzun	Orta	Uzun	Orta	Uzun	Uzun
Dingil mesafesi	Orta	Uzun	Orta	Uzun	Orta	Uzun	Uzun
Uzunluk	5369	5869	5313	5813	5352	5852	5899
Genişlik	1990	1990	1990	1990	1970	1970	1990
Dış aynalarla birlikte	2361	2361	2361	2361	-	-	2361
Yükseklik ¹⁾ – yüksüz							
Standart tavan	2208	2202	2198	2192	1641	1640	-
Yüksek tavan	-	-	2439	2433	-	-	2456
Maksi yüksek tavan	-	-	-	-	-	-	-
Dingil mesafesi	3578	4078	3578	4078	3578	4078	4078
İz genişliği							
ön	1740	1740	1740	1740	1740	1740	1740
arka	1725	1725	1725	1725	1725	1725	1725

¹⁾ Gerçek yükseklik süspansiyon tipine bağlıdır.

Yük alanı ebatları (yaklaşık mm)

Dingil mesafesi	Kısa		Orta		Uzun	
	Standart tavan	Yüksek tavan	Yüksek tavan	Maxi tavan	Yüksek tavan	Maxi tavan
Tavan yüksekliği						
Azami araka kapı açılma yüksekliği	1632	1874	1874	1874	1874	1874
Arka kapı açılma genişliği (tabandan)	1515	1515	1515	1515	1515	1515
Azami yük alanı yüksekliği	1670	1912	1912	2146	1912	2146
Azami yük alanı genişliği	1764	1764	1764	1764	1764	1764
Tekerlek yuvaları arasındaki genişlik	1282	1282	1282	1282	1282	1282
Azami yük zemini uzunluğu	2634	2634	3134	3134	3634	3634
Yükleme yüksekliği - yüksüz (yaklaşık)	543	543	540	539	537	536
Sürgülü yan kapı açılma genişliği	1099	1099	1099	1099	1099	1099
Sürgülü yan kapı açılma yüksekliği	1555	1800	1800	1800	1800	1800

Dönüş dairesi çapı (yaklaşık m)

Tip	Van			Combi		Kabinli şasi		
	Kısa	Orta	Uzun	Kısa	Orta	Kısa	Orta	Uzun
Dingil mesafesi								
Kaldırımdan kaldırma	12,07	13,75	15,20	12,07	13,75	13,75	13,75	15,20
Duvardan duvara	12,48	14,11	15,68	12,48	14,11	14,11	14,11	15,68

Tip	Çift sıra kabinli		Platform kabinli		Şasi kaportası		Minibüs
	Orta	Uzun	Orta	Uzun	Orta	Uzun	Uzun
Dingil mesafesi							
Kaldırımdan kaldırma	13,75	15,20	13,75	15,20	13,75	15,20	15,20
Duvardan duvara	14,11	15,68	14,11	15,68	14,11	15,68	15,68

Karavan/römork çekme ekipmanının montaj boyutları

Tüm boyutlar (mm cinsindedir)

Boyut

A	961
B	100
C	393
D	1054
E	527
F	990
G	495
H	467
J	124
K	33

⚠ Uyarı

Sadece aracınıza uygun müsaade edilen bir römork çekme tertibatı kullanın. Sonradan takılacak bir karavan/römork çekme tertibatının bir servis tarafından takılmasını tavsiye ederiz.

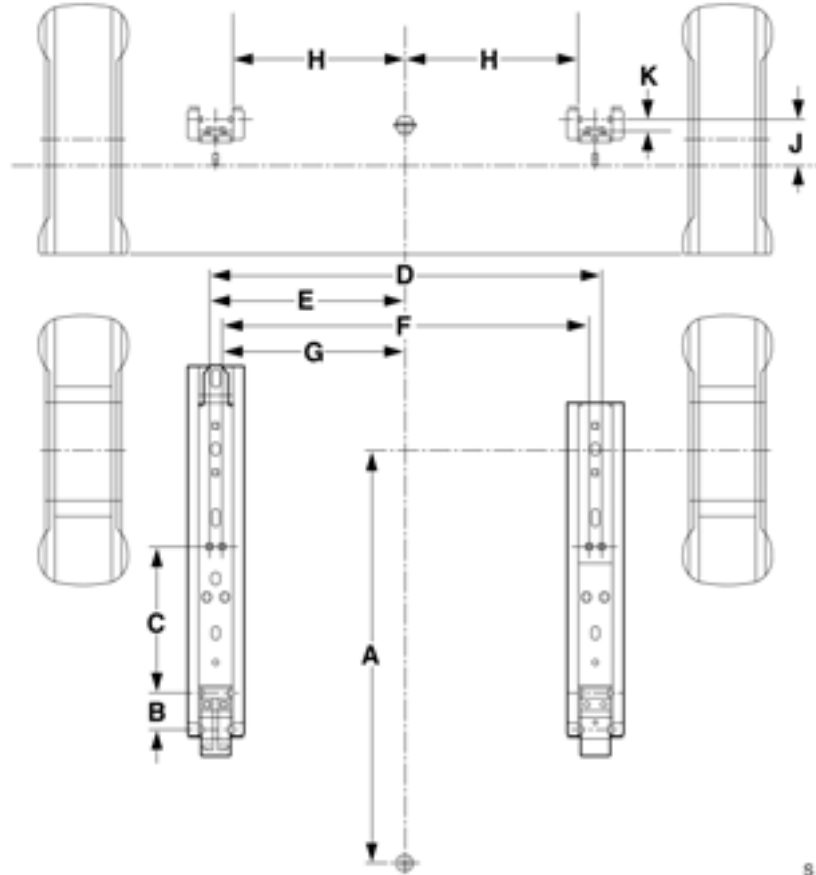

Radyo frekanslı uzaktan kumanda için resmi yetki etiketi

D: G134324K

GB: 13598

B: RTT/D/X1669

DK: CEPT/LPD/DK 9854

E: S36

FIN: FI 98080047

F: 98 0217 PP O

I: S37

N: NO9800394-R

P: S29

S: UE980096

CH: BAKOM 98038 S.K.P.

Dizin

A

ABS	99
Acil tavan çıkışı	29
Aksesuar prizi	50
Akü ayırma şalteri	118
Akü bakımı	140
Aküye erişim	140
Ampul değiştirme	120, 121
Arka ve fren lambası	123
Far	121
Gösterge aydınlatması	125
İç aydınlatma lambası	124, 125
Ön sinyal lambası	122
Park lambası	122
Plaka lambası	124
Sis farı	125
Üçüncü fren lambası	123, 125
Yan sinyal lambası	122
Anahtar	2, 16
Anten	68, 126
Aracın çekilmesi	
Çekme servisi	110
Diğer bir araç	111
Kendi aracınız	110
Aracın park edilmesi	61
Araç ağırlıkları	147
Araç bakımı	126
Araç bilgisayarları	58
Araç tanım verileri	142
Ara kablo bağlantısı	109
Arka kapı kilit izole anahtarı	23
Arka kapılar	23
Arka koltuk sırası	34

Arka sis lambası	10, 64
Arka yolcu bölümü lambası	66
Ayak freni	98
Aydınlatma	63
Aydınlatma anahtarı	10, 63
Ayna	4, 26

B

Bagaj rafı	48
Bağlama soketi yükü	105

C

Camlar	26
Sürgülü yan camlar	27
Üst camların açılması	28
Camların buğudan arındırılması	73
Camların buzdan arındırılması	74
Cam silecekleri	12, 62, 138
Cep telefonları ve telsiz cihazları (CB)	68

Ç

Çekme tertibatı	105
Çocuk emniyet kilitleri	16
Çocuk emniyet sistemi	41
Çok fonksiyonlu ekran	56

D

Devre kesici	17
Direksiyon kilidi	5
Dizel partikül filtresi	90
Dizel yakıt filtresi	135
Dizel yakıt sistemi havasının alınması	106
Dolum miktarları	150
Donmaya karşı koruma	136, 139
Dörtlü ikaz flaşörü	11

Motor kontrol lambası	89
Motorun çalıştırılması	5, 14
Aracı iterek veya çekerek	108
Ara kablo ile	108
Motor yağı kullanım ömrü göstergesi	61
Sıfırlama	90

N

Navigasyon sistemi	68, 69
--------------------------	--------

O

Ofis koltuk sırası	32
Orijinal Opel Parça ve Aksesuarları	130
Otomatik kilitleme	24

Ö

Ön cam yıkama tertibatı	12, 62, 139
Ön kapılar	16

P

Parçalar	130
Park pilot sistemi	97

R

Radio	68
Radio frekanslı uzaktan kumanda	18
Pil değişimi	19
Römork kullanımında arka aks yükü	105

S

Saat	57
Sabitleme halkaları	48
Servis	15
Sesli uyarı sinyalleri	61
Seyahat sayacı	57

Sigara çıkmağı	50
Sigorta kutusu	119
Silme otomatığı	12, 62, 126
Sinyal lambası	11
Sis farı	10
Soğutma suyu	56, 136
Stepne	111
Sürgülü açılır tavan (Sun roof)	28
Sürgülü yan kapı	21
Sürücü koltuğu kol dayanağı	3, 32

Ş

Şanzıman ekranı	56, 78
-----------------------	--------

T

Takograf	62
Tavan eşya saklama gözü	47
Tavan üstü bagaj taşıyıcısı	86, 104
Tekerlek değiştirme	113
Tekerlekler, Lastikler	101
Temizlik	126

Ü

Üçgen ikaz reflektörü	111
-----------------------------	-----

Y

Yağ doldurma hunisi	134
Yağmur sensörü	12, 62, 138
Yağ seviyesi göstergesi	57
Yakıt	87
Gösterge	55
Kesme cihazı	88
Tüketim	85
Yakıt doldurma	87
Yedek anahtar	16

Yıkama	126
Yurt dışı seyahati	67, 130
Yük alanı ebatları	153
Yük emniyet kızakları	49
Yükleme	49
Yük programı	81